

**CABAN R60, CABAN R150, CABAN 180, CABAN
R54, CABAN R140, RNVNA**

РЕФЛЕКТОМЕТРЫ ВЕКТОРНЫЕ

РУКОВОДСТВО ПО ЭКСПЛУАТАЦИИ
Технические характеристики

РЭ 6687-134-21477812-2017

Версия 24.1 10.01.2024





РЕФЛЕКТОМЕТРЫ ВЕКТОРНЫЕ

CABAN R60

CABAN R150-01, CABAN R150-02, CABAN R150-11, CABAN R150-12

CABAN R180-01, CABAN R180-02, CABAN R180-11, CABAN R180-12

CABAN R54

CABAN R140



АНАЛИЗАТОРЫ ЦЕПЕЙ

RNVNA

РУКОВОДСТВО ПО ЭКСПЛУАТАЦИИ

Часть 1

Технические характеристики

Январь 2024 г

Содержание

1 Введение	5
2 Требования безопасности	7
2.1 Защита от электростатического разряда	8
3 Описание и принцип работы	10
3.1 Назначение	10
3.2 Состав	12
3.3 Технические характеристики	20
3.3.1 Основные технические характеристики	20
3.3.2 Справочные технические характеристики	43
3.4 Функциональные возможности	50
3.5 Устройство и принцип работы	61
4 Подготовка к работе	65
4.1 Общие положения	65
4.2 Распаковывание и повторное упаковывание	66
4.2.1 Распаковывание	66
4.2.2 Упаковывание	66
4.3 Внешний осмотр	67
4.4 Чистка соединителей	69
4.5 Проверка присоединительных размеров	70
4.6 Подключение и отключение устройств	72
4.7 Порядок включения и выключения питания	74
4.8 Порядок работы	76
4.8.1 Расположение органов управления	76
4.8.1.1 Лицевая и обратная стороны	89
4.8.1.2 Торцевая сторона	91
4.8.2 Порядок проведения измерений	94
5 Калибровка	99
6 Поверка	99
7 Техническое обслуживание	101
7.1 Общие указания	101

Содержание

7.2 Порядок проведения технического обслуживания	101
8 Текущий ремонт	103
9 Хранение	103
10 Транспортирование	104
11 Приложение А (справочное) Обзор приборов	105

1 Введение

Настоящее руководство по эксплуатации предназначено для изучения устройства, принципа действия, правил использования, транспортирования и хранения рефлектометров векторных CABAN R60, CABAN R150, CABAN 180, CABAN R54, CABAN R140, RNVNA и анализаторов цепей RNVNA (далее – измеритель).

Руководство по эксплуатации состоит из двух частей.

В первой части содержатся общие сведения об измерителях, приведены основные и справочные технические характеристики в табличном и графическом видах, указаны состав, условия эксплуатации, транспортирования и хранения.

Во второй части приведены инструкции по установке и настройке программного обеспечения, дано описание программы, представлен порядок проведения измерений.

Перед началом эксплуатации измерителей необходимо ознакомиться с настоящим руководством и, при необходимости, с руководством программиста для дистанционного управления приборами и методикой поверки для контроля метрологических характеристик.

Работа с измерителями и их техническое обслуживание должны осуществляться квалифицированным персоналом с инженерной подготовкой, имеющим начальные навыки по работе с устройствами СВЧ и персональным компьютером.

Предприятие-изготовитель оставляет за собой право, не уведомляя потребителя, вносить в конструкцию и документацию измерителей изменения, не влияющие на их нормированные метрологические характеристики.

ВНИМАНИЕ!

Документ является результатом и творческого труда и интеллектуальной деятельности сотрудников предприятия-изготовителя. Не допускается использование данного документа, равно как и его части, без указания наименования документа и наименования предприятия-изготовителя.

ЗАПРЕЩАЕТСЯ коммерческое использование данного документа, равно как и его части, без письменного согласия предприятия-изготовителя.

Предприятие-изготовитель не несет ответственности за последствия неправильной эксплуатации измерителей, нарушения правил безопасности и несоблюдения прочих необходимых мер предосторожности.

2 Требования безопасности

При эксплуатации прибора необходимо соблюдать требования: «Правила технической эксплуатации электроустановок потребителей» и «Правила техники безопасности при эксплуатации электроустановок потребителей».

Вентиляционные отверстия на корпусе прибора (при их наличии) не должны закрываться предметами.

При работе с измерителями CAVAN R180, RNVNA необходимо соблюдать общие меры безопасности, относящиеся к аппаратуре, работающей от электросети ~ 230 В, 50 Гц.

ВНИМАНИЕ! ЗАПРЕЩАЕТСЯ производить самостоятельный ремонт.

К работе с измерителями могут быть допущены лица, прошедшие инструктаж по технике безопасности при работе с электро- и радиоизмерительными приборами.

Перед включением прибора в сеть следует проверить исправность внешнего блока питания (при наличии).

ВНИМАНИЕ! До начала работы с измерителями RNVNA соедините одну клемму «» на лицевой панели шасси с шиной защитного заземления. Разрыв линии защитного заземления может сделать работу с прибором опасной.

Осмотр проводить только при отключении прибора от сети электропитания.

Перед началом работы с измерителем корпус управляющего компьютера должен быть соединён с корпусом исследуемого устройства.

2.1 Защита от электростатического разряда

На рабочем месте должны быть приняты меры по обеспечению защиты от воздействия статического электричества.

ВНИМАНИЕ!

Защита от электростатического разряда очень важна при подключении к прибору, либо при отключении от него измеряемого устройства. Статическое электричество может накопиться на вашем теле и при разряде повредить чувствительные элементы внутренних цепей либо прибора, либо измеряемого устройства. Для предотвращения повреждения необходимо соблюдать следующее:

- всегда использовать заземленный проводящий настольный коврик под измеряемым устройством;
 - всегда надевать на руку заземленный антистатический браслет, подсоединенный к заземленному проводящему настольному коврику через последовательно подключенный резистор 1 МОм.
-

3 Описание и принцип работы

3.1 Назначение

Измерители предназначены для измерений комплексного коэффициента отражения (S_{ii} элементов матрицы рассеяния) многополюсников.

Анализаторы цепей предназначены для измерения комплексных коэффициентов передачи и отражения (S-параметров) устройств.

Дополнительно, использование двух и более измерителей (отдельно или в составе анализатора цепей RNVNA) позволяет производить измерение модуля коэффициента передачи.

Область применения – проверка, настройка и разработка различных антенно-фидерных устройств (АФУ) в полевых условиях или в условиях промышленного производства и лабораторий, в том числе в составе автоматизированных измерительных стендов.

Также для осуществления удаленного управления программа пользователя может устанавливать связь с программой измерителя через TCP/IP сеть с использованием сокетов. При этом указанные программы могут исполняться как на локальном, так и на удаленном компьютере.

Измерители позволяют осуществлять дистанционное управление в соответствии с программной технологией COM/DCOM.

Таблица 1 – Полное торговое наименование, тип, обозначение и номера CABAN R60, CABAN R180-01, CABAN R180-02, CABAN R180-11, CABAN R180-12

Рефлектометры векторные	
CABAN R60, CABAN R180-01, CABAN R180-02, CABAN R180-11, CABAN R180-12	
Сертификат об утверждении типа средства измерений	№ 71037-18

Таблица 2 – Полное торговое наименование, тип, обозначение и номера CABAN R150-01, CABAN R150-02, CABAN R150-11, CABAN R150-12

Рефлектометры векторные	
CABAN R150-01, CABAN R150-02, CABAN R150-11, CABAN R150-12	
Сертификат об утверждении типа средства измерений	№ 89949-23

Таблица 3 – Полное торговое наименование, тип, обозначение и номера CABAN R54, CABAN R140

Рефлектометры векторные	
CABAN R54, CABAN R140	
Сертификат об утверждении типа средства измерений	№ 57695-14

Таблица 4 – Полное торговое наименование, тип, обозначение и номера RNVNA

Анализаторы цепей	
RNVNA	
Сертификат об утверждении типа средства измерений	–

3.2 Состав

Измерители работают под управлением внешнего персонального компьютера с установленным программным обеспечением, которое проводит обработку информации и выполняет функцию пользовательского интерфейса. Для связи с персональным компьютером используется интерфейс USB 2.0. Персональный компьютер не входит в комплект поставки

Функциональные особенности кратко перечислены в таблице 5 и [приложении А](#). Внешний вид рефлектометров приведен в п. [Расположение органов управления](#).

Таблица 5 – Функциональные особенности

Рефлектометр векторный	Диапазон рабочих частот	Коаксиальный волновод соединителя измерительного порта
CABAN R60	от 1 МГц до 6 ГГц	7,0/3,04 мм
CABAN R150-01	от 85 МГц до 15 ГГц	7,0/3,04 мм
CABAN R150-02	от 85 МГц до 15 ГГц	7,0/3,04 мм
CABAN R150-11	от 85 МГц до 15 ГГц	3,5/1,52 мм
CABAN R150-12	от 85 МГц до 15 ГГц	3,5/1,52 мм
CABAN R180-01	от 1 МГц до 18 ГГц	7,0/3,04 мм
CABAN R180-02	от 1 МГц до 18 ГГц	7,0/3,04 мм
CABAN R180-11	от 1 МГц до 18 ГГц	3,5/1,52 мм
CABAN R180-12	от 1 МГц до 18 ГГц	3,5/1,52 мм
CABAN R54	от 85 МГц до 5,4 ГГц	7,0/3,04 мм
CABAN R140	от 85 МГц до 14 ГГц	7,0/3,04 мм

Комплект поставки указан в таблицах 6 – 8.

Таблица 6 – Комплект поставки CABAN R60, CABAN R150-01, CABAN R150-02, CABAN R150-11, CABAN R150-12, CABAN R54, CABAN R140

Наименование	Количество, шт
Рефлектометр векторный	1
Кабель USB	1
USB flash накопитель, содержащий: <ul style="list-style-type: none"> • программное обеспечение • руководство по эксплуатации • методику поверки 	1
Формуляр	1
<p>ПРИМЕЧАНИЯ:</p> <ol style="list-style-type: none"> 1 Конкретная модель рефлектометра векторного определяется при заказе. 2 Руководство по эксплуатации содержит две части. 3 Принадлежности, к которым относятся измерительные кабели и переходы, а также средства калибровки, поставляются по отдельному заказу. 	

Таблица 7 – Комплект поставки CABAN R180-01, CABAN R180-02, CABAN R180-11, CABAN R180-12

Наименование	Количество, шт
Рефлектометр векторный	1
USB кабель USB-C(m)_to_USB2.0 A(m)	1
Кабель USB USB-C(m)_to_C(m)	1
Блок питания	1

Наименование	Количество, шт
USB flash накопитель, содержащий: <ul style="list-style-type: none"> • программное обеспечение • руководство по эксплуатации • методику поверки 	1
Формуляр	1
<p>ПРИМЕЧАНИЯ:</p> <ol style="list-style-type: none"> 1 Конкретная модель рефлектометра векторного определяется при заказе. 2 Возможна поставка CABAN R180 с пассивным охлаждением. 3 Руководство по эксплуатации содержит две части. 4 Принадлежности, к которым относятся измерительные кабели и переходы, а также средства калибровки, поставляются по отдельному заказу. 	

Таблица 8 – Комплект поставки анализаторов цепей RNVNA

Наименование	Количество, шт
Шасси высотой 2U или 4U ¹	1
Комплект ножек для шасси	1
Направляющая с комплектом крепежа	2
Рефлектометр векторный CABAN R60 ¹	2, 4, 6, 8, 10, 12, 14, 16
USB кабель ²	2, 4, 6, 8, 10, 12, 14, 16
Концентратор USB HUB с кабелем USB и кабелем питания ³	1
Распределитель сигнала опорной частоты FD-16 с кабелем USB - DJK ⁴	1

Наименование	Количество, шт
Распределитель сигнала триггера TD-16 с кабелем USB - DJK ⁴	1
Кабели SMA	2·N ⁴
USB flash накопитель, содержащий: <ul style="list-style-type: none"> • программное обеспечение • руководство по эксплуатации • методику поверки 	1
Формуляр	1
<p>ПРИМЕЧАНИЯ:</p> <p>1 Количество рефлектометров в RNVNA определяется при заказе:</p> <ul style="list-style-type: none"> • для шасси высотой 2U возможна комплектация 2, 4, 6, 8 рефлектометрами векторными; • для шасси высотой 4U возможна комплектация 10, 12, 14, 16 рефлектометрами векторными. <p>2 Количество кабелей USB определяется количеством рефлектометров векторных в заказе.</p> <p>3 Модификация концентратора USB HUB определяется при заказе:</p> <ul style="list-style-type: none"> • для шасси высотой 2U – концентратор USB HUB на 10 портов; • для шасси высотой 4U – концентратор USB HUB на 20 портов. <p>4 Наличие распределителей сигналов опорной частоты FD-16 и триггера TD-16 определяется при заказе.</p> <p>5 Наличие кабелей определяется при заказе. Количество кабелей определяется по формуле 2·N, где N – количество рефлектометров.</p> <p>6 Принадлежности, к которым относятся измерительные переходы и средства калибровки, поставляются по отдельному заказу.</p> <p>7 Руководство по эксплуатации содержит две части.</p>	

Необходимые для эксплуатации измерителей принадлежности, к которым относятся измерительные кабели и переходы, а также средства калибровки, приведены в таблице 9. Указанные принадлежности поставляются по

отдельному заказу. Комплект из одних принадлежностей может применяться в составе с несколькими приборами. Допускается использовать коммерчески доступные принадлежности любых производителей с аналогичными параметрами.

Таблица 9 – Принадлежности

Принадлежности
<u>Переходы измерительные</u>
<u>Автоматические калибровочные модули</u>
<u>Наборы мер</u>
<u>Ключи тарированные</u>

Для предотвращения поломки кабелей следует использовать переходы. Перечень рекомендуемых переходов указан в таблице 10.

Таблица 10 – Переходы измерительные

Наименование	Обозначение	Производитель
Прецизионные		
Переход измерительный	05S121, 05K121, 03S121, 03K121, 03S105, 03K105	Rosenberger
Переход измерительный	ПК2	НПФ Микран
<p>ПРИМЕЧАНИЕ – Количество переходов и типы их соединителей определяются при заказе.</p>		

Средства калибровки предназначены для коррекции ошибок перед использованием, позволяющей существенно снизить погрешность измерений комплексных коэффициентов передачи и отражения.

Для калибровки измерителей могут использоваться автоматические калибровочные модули, наборы мер с резистивными согласованными нагрузками или с согласованными нагрузками с подвижным поглотителем, а также наборы мер с отрезками прецизионных линий передачи. Перечень

рекомендуемых средств калибровки приведен в таблицах 11-15, требования к параметрам нагрузок из состава наборов мер перечислены в таблице 13.

Таблица 11 – Автоматические калибровочные модули

Наименование	Обозначение	Производитель
Прецизионные		
Автоматический калибровочный модуль	АСМ	ООО "ПЛАНАР"
ПРИМЕЧАНИЕ – Количество и типы автоматических калибровочных модулей определяются при заказе.		

Таблица 12 – Набор мер

Наименование	Обозначение	Производитель
Прецизионные		
Набор мер коэффициентов передачи и отражения	ZV-Z270, ZV-Z224	Rohde & Schwarz
Общего применения		
Набор мер коэффициентов передачи и отражения	85032F, 85054D, 85033E, 85052D	Keysight Technologies
Набор мер коэффициентов передачи и отражения	НКММ	НПФ Микран
Комплект мер калибровочных	N9.1, N18.1	ООО "ПЛАНАР"
Комплект мер калибровочных	05СК010-150, 03СК010-150	Rosenberger
ПРИМЕЧАНИЕ – Количество и типы наборов калибровочных мер определяются при заказе.		

Таблица 13 – Рекомендуемые параметры нагрузок из состава набора мер

Наименование характеристики	Значение
Модуль коэффициента отражения нагрузок согласованных, не более	0,050
<p>Абсолютная погрешность определения действительных значений модуля коэффициента отражения нагрузок согласованных в диапазоне частот:</p> <p>от 0 до 10 ГГц</p> <p>св. 10 до 18 ГГц</p>	<p>±0,005</p> <p>±0,008</p>
Модуль коэффициента отражения нагрузок короткозамкнутых и холостого хода, не менее	0,970
<p>Абсолютная погрешность определения действительных значений фазы коэффициента отражения нагрузок короткозамкнутых и холостого хода в диапазоне частот, градус:</p> <p>от 0 до 10 ГГц</p> <p>св. 10 до 20 ГГц</p>	<p>±1,0</p> <p>±1,5</p>

Для предотвращения поломки соединителей и обеспечения максимальной повторяемости результата измерений подключение устройств рекомендуется выполнять с помощью тарированных ключей. Перечень рекомендуемых ключей приведен в таблице 14.

- ВНИМАНИЕ!** Затягивание соединителей следует выполнять с помощью тарированного ключа с нормированным значением крутящего момента:
- от 1,1 до 1,5 Н·м для соединителей тип N и III;
 - от 0,8 до 1,0 Н·м для соединителей тип 3,5 мм и IX.

Таблица 14 – Ключи тарированные

Наименование	Обозначение	Производитель
Ключ тарированный	КТ	НПФ Микран
Ключ тарированный	АНО ТW	Anoison
Ключ тарированный	ТW-3	НПК Таир
Ключ тарированный	В19Т135	Arance
ПРИМЕЧАНИЕ – Количество и типы ключей определяются при заказе.		

3.3 Технические характеристики

3.3.1 Основные технические характеристики

Диапазоны и пределы погрешностей измерений комплексного коэффициента отражения приведены для рабочего диапазона температур окружающей среды и при изменении температуры не более чем на ± 1 °С после выполнения полной однопортовой калибровки.

Для получения указанных в таблице 15 пределов погрешности измерений модуля и фазы коэффициентов передачи и отражения следует применять прецизионные измерительные переходы и средства калибровки. При использовании принадлежностей общего применения пределы погрешности могут быть увеличены. В этом случае для определения действительных значений погрешности необходимо использовать МИ 3411-2013 «Государственная система обеспечения единства измерений. Анализаторы цепей векторные. Методика определения метрологических характеристик».

Метрологические и технические характеристики измерителей приведены в таблицах 15 и 16.

Таблица 15 – Метрологические характеристики

Наименование характеристики	Значение характеристики
Диапазон рабочих частот, МГц:	
САВАН R60	от 1 МГц до 6 ГГц
САВАН R150-01, САВАН R150-02, САВАН R150-11, САВАН R150-12	от 85 МГц до 15 ГГц
САВАН R180-01, САВАН R180-02, САВАН R180-11, САВАН R180-12	от 1 МГц до 18 ГГц
САВАН R54 ¹	от 85 МГц до 4,8 ГГц
САВАН R140	от 85 МГц до 14 ГГц
Пределы допускаемой относительной погрешности установки частоты источника выходного сигнала:	
САВАН R60, САВАН R140, САВАН R150-01, САВАН R150-02, САВАН R150-11,	$\pm 2,5 \cdot 10^{-6}$

Наименование характеристики	Значение характеристики
САВАН R150-12, САВАН R180-01, САВАН R180-02, САВАН R180-11, САВАН R180-12 САВАН R54	$\pm 5 \cdot 10^{-6}$
Диапазон измерений модуля коэффициента отражения	от 0 до 1
Пределы допускаемой абсолютной погрешности измерений модуля коэффициента отражения 2 , 3 , 4	$\pm [E_d + (E_r - 1) \cdot S_{ii} + E_s \cdot S_{ii} ^2]$
Пределы допускаемой абсолютной погрешности измерений фазы коэффициента отражения, градус 5	$\pm [1,0 + (180/\pi) \cdot \arcsin(\Delta S_{ii} / S_{ii})]$
Среднее квадратическое отклонение трассы при измерении модуля коэффициентов отражения в диапазоне частот и полосе фильтра промежуточной частоты 1 кГц, дБ, не более: САВАН R60	0,005
САВАН R150-01, САВАН R150-02, САВАН R150-11, САВАН R150-12: от 85 МГц до 4,8 ГГц	0,002
от 4,8 ГГц до 15 ГГц	0,005
САВАН R180-01, САВАН R180-02, САВАН R180-11, САВАН R180-12	0,006
САВАН R54	0,015
САВАН R140: от 85 МГц до 4,8 ГГц	0,005

Наименование характеристики	Значение характеристики
от 4,8 ГГц до 14 ГГц	0,050

ПРИМЕЧАНИЯ:

- 1 Типичное значение верхней границы диапазона рабочих частот SABAN R54 составляет 5400 МГц.
- 2 Пределы погрешности измерений модуля и фазы коэффициента отражения нормированы для двухполюсников или четырехполюсников с бесконечным ослаблением.
- 3 В формуле приняты следующие обозначения:
 $|S_{ii}|$ – действительный (или измеренный) модуль коэффициента отражения исследуемого устройства (далее – ИУ) в линейном масштабе;
 $\Delta|S_{ii}|$ – предел допускаемой абсолютной погрешности измерений модуля коэффициента отражения в линейном масштабе;
 $|S_{ii}|$ и $\Delta|S_{ii}|$ являются безразмерными.
- 4 В формуле приняты следующие обозначения:
 E_d – эффективная направленность;
 E_r – эффективный трекинг отражения;
 E_s – эффективное согласование источника.
Эффективные (скорректированные) параметры измерителей приведены в 18.
- 5 Погрешность фазы нормируется в диапазоне модуля коэффициента отражения $|S_{ii}|$ от 0,018 до 1,000 (от минус 35 до 0 дБ).

Таблица 16 – Основные технические характеристики

Наименование характеристики	Значение характеристики
<p>Количество измерительных портов:</p> <p>CABAN R60, CABAN R150-01, CABAN R150-02, CABAN R150-11, CABAN R150-12, CABAN R180-01, CABAN R180-02, CABAN R180-11, CABAN R180-12, CABAN R54, CABAN R140</p> <p>RNVNA ¹</p>	<p>1</p> <p>2, 4, 6, 8, 10, 12, 14, 16</p>
<p>Параметры измерительных портов:</p> <p>тип соединителей:</p> <p>CABAN R150-01, CABAN R180-01</p> <p>CABAN R60, CABAN R150-02, CABAN R180-02, CABAN R54, CABAN R140</p> <p>CABAN R150-11, CABAN R180-11</p> <p>CABAN R150-12, CABAN R180-12</p> <p>волновое сопротивление, Ом</p>	<p>N, розетка</p> <p>N, вилка</p> <p>3,5 мм, розетка</p> <p>3,5 мм, вилка</p> <p>50</p>
<p>нескорректированные параметры, дБ, не менее</p>	<p>см. таблицу 17</p>
<p>Подключение к компьютеру для управления:</p> <p>интерфейс</p> <p>тип соединителя:</p> <p>CABAN R60, CABAN R150, CABAN R54</p> <p>CABAN R180</p> <p>RNVNA</p>	<p>USB 2.0</p> <p>USB Mini-B</p> <p>USB Type-C</p> <p>USB Type-B</p>

Наименование характеристики	Значение характеристики
<p>Напряжение постоянного тока внешнего источника питания, В:</p> <p>CABAN R180-01, CABAN R180-02, CABAN R180-11, CABAN R180-12</p>	<p>5,00 ± 0,25</p>
<p>Напряжение питания от сети переменного тока частотой 50 Гц, В:</p> <p>RNVNA</p>	<p>от 200 до 250</p>
<p>Потребляемая мощность от сети переменного тока частотой 50 Гц, Вт, не более:</p> <p>CABAN R60, CABAN R150-01, CABAN R150-02, CABAN R150-11, CABAN R150-12</p> <p>CABAN R180-01, CABAN R180-02, CABAN R180-11, CABAN R180-12</p> <p>CABAN R54</p> <p>CABAN R140</p> <p>RNVNA</p>	<p>3,5</p> <p>8,0</p> <p>2,0</p> <p>3,0</p> <p>150</p>
<p>Время установления рабочего режима, мин, не более:</p> <p>CABAN R60, CABAN R150-01, CABAN R150-02, CABAN R150-11, CABAN R150-12, CABAN R180-01, CABAN R180-02, CABAN R180-11, CABAN R180-12, CABAN R140, RNVNA</p> <p>CABAN R54</p>	<p>30</p> <p>5</p>
<p>Габаритные размеры (длина×ширина×высота), мм, не более:</p> <p>CABAN R60</p>	<p>161 × 65 × 28</p>

Наименование характеристики	Значение характеристики
CABAN R150-01, CABAN R150-02	159 × 65 × 28
CABAN R150-11, CABAN R150-12	154 × 65 × 28
CABAN R180-01	128 × 142 × 36
CABAN R180-02	126 × 142 × 36
CABAN R180-11, CABAN R180-12	121 × 142 × 36
CABAN R54	120 × 43 × 23
CABAN R140	127 × 62 × 30
RNVNA:	
шасси высотой 2U	470 × 483 × 88
шасси высотой 4U	470 × 483 × 176
Масса, кг, не более	
CABAN R60	0,35
CABAN R150-01, CABAN R150-02, CABAN R150-11, CABAN R150-12	0,40
CABAN R180-01, CABAN R180-02, CABAN R180-11, CABAN R180-12	0,60
CABAN R54	0,25
CABAN R140	0,30
RNVNA:	
шасси высотой 2U	9,50
шасси высотой 4U	16,50

Наименование характеристики	Значение характеристики
Рабочие условия эксплуатации: температура окружающего воздуха, °С относительная влажность воздуха при температуре плюс 25 °С, %, не более атмосферное давление, кПа	 от минус 10 до плюс 50 90 от 84,0 до 106,7
Средняя наработка на отказ, ч	10000
ПРИМЕЧАНИЕ – Количество измерительных портов определяется количеством измерителей в заказе.	

Таблица 17 – Нескорректированные параметры

Диапазон частот	Направленность, дБ	Согласование источника, дБ
СABAN R60		
от 1 МГц до 6 ГГц	15	15
СABAN R150-01, СABAN R150-02, СABAN R150-11, СABAN R150-12		
от 85 МГц до 15 ГГц	10	10
СABAN R180-01, СABAN R180-02, СABAN R180-11, СABAN R180-12		
от 1 МГц до 18 ГГц	10	10
СABAN R54		
от 85 МГц до 4,8 ГГц	18	18
СABAN R140		
от 85 МГц до 14 ГГц	10	10

Таблица 18 – Эффективные (скорректированные) параметры

Диапазон частот	Ed	Es	(Er-1)
CABAN R60			
от 1 МГц до 6 ГГц	0,008	0,013	0,012
CABAN R150-01, CABAN R150-02, CABAN R150-11, CABAN R150-12			
от 85 МГц до 4,8 ГГц	0,006	0,014	0,012
св. 4,8 ГГц до 15 ГГц	0,008	0,018	0,023
CABAN R180-01, CABAN R180-02, CABAN R180-11, CABAN R180-12			
от 1 МГц до 12 ГГц	0,008	0,008	0,012
св. 12 ГГц до 18 ГГц	0,010	0,025	0,017
CABAN R54			
от 85 МГц до 4,8 ГГц	0,008	0,018	0,018
CABAN R140			
от 85 МГц до 4,8 ГГц	0,006	0,014	0,012
св. 4,8 ГГц до 14 ГГц	0,008	0,018	0,023

Таблица 19 – Дополнительная форма представления погрешности измерений для CABAN R60

Наименование характеристики	Значение характеристики
<p>Пределы допускаемой абсолютной погрешности измерений модуля и фазы коэффициента отражения в диапазоне его значений:</p> <p>от минус 15 до 0 дБ</p> <p>от минус 25 до минус 15 дБ</p> <p>от минус 35 до минус 25 дБ</p>	<p>$\pm 0,5$ дБ / $\pm 4^\circ$</p> <p>$\pm 1,5$ дБ / $\pm 10^\circ$</p> <p>$\pm 5,5$ дБ / $\pm 30^\circ$</p>
<p>Эффективные параметры в диапазоне частот:</p> <p>направленность, дБ, не менее:</p> <p>согласование источника, дБ, не менее</p> <p>трекинг отражения, дБ</p> <p>Пределы допускаемой абсолютной погрешности измерений модуля и фазы коэффициента передачи в диапазоне его значений в диапазоне частот, дБ:</p> <p>от минус 50 до 0 дБ</p>	<p>42</p> <p>38</p> <p>$\pm 0,1$</p> <p>± 1</p>
<p>ПРИМЕЧАНИЕ – Характеристики, указанные в настоящей таблице, являются справочными и предназначены для упрощения расчета погрешности модуля и фазы коэффициентов отражения во время эксплуатации.</p>	

Таблица 20 – Дополнительная форма представления погрешности измерений для САВАН R150-01, САВАН R150-02, САВАН R150-11, САВАН R150-12

Наименование характеристики	Значение характеристики
<p>Пределы допускаемой абсолютной погрешности измерений модуля и фазы коэффициента отражения в диапазоне его значений:</p> <p>от 85 МГц до 4,8 ГГц:</p> <p>от минус 15 до 0 дБ</p> <p>от минус 25 до минус 15 дБ</p> <p>от минус 35 до минус 25 дБ</p> <p>от 4,8 ГГц до 15 ГГц:</p> <p>от минус 15 до 0 дБ</p> <p>от минус 25 до минус 15 дБ</p> <p>от минус 35 до минус 25 дБ</p>	<p>$\pm 0,4$ дБ / $\pm 4^\circ$</p> <p>$\pm 1,2$ дБ / $\pm 8^\circ$</p> <p>$\pm 4,0$ дБ / $\pm 22^\circ$</p> <p>$\pm 0,5$ дБ / $\pm 5^\circ$</p> <p>$\pm 1,5$ дБ / $\pm 10^\circ$</p> <p>$\pm 5,5$ дБ / $\pm 30^\circ$</p>
<p>Эффективные параметры в диапазоне частот:</p> <p>от 85 МГц до 4,8 ГГц:</p> <p>направленность, дБ, не менее:</p> <p>согласование источника, дБ, не менее</p> <p>трекинг отражения, дБ</p> <p>от 4,8 ГГц до 15 ГГц:</p> <p>направленность, дБ, не менее:</p>	<p>45</p> <p>37</p> <p>$\pm 0,1$</p> <p>42</p>

Наименование характеристики	Значение характеристики
согласование источника, дБ, не менее	35
трекинг отражения, дБ	$\pm 0,2$
Пределы допускаемой абсолютной погрешности измерений модуля и фазы коэффициента передачи в диапазоне его значений в диапазоне частот, дБ:	
от 85 МГц до 4,8 ГГц:	
от минус 50 до 0 дБ	± 1
от 4,8 ГГц до 15 ГГц:	
от минус 25 до 0 дБ	± 1
<p>ПРИМЕЧАНИЕ – Характеристики, указанные в настоящей таблице, являются справочными и предназначены для упрощения расчета погрешности модуля и фазы коэффициентов отражения во время эксплуатации.</p>	

Таблица 21 – Дополнительная форма представления погрешности измерений для САВАН R180-01, САВАН R180-02, САВАН R180-11, САВАН R180-12

Наименование характеристики	Значение характеристики
Пределы допускаемой абсолютной погрешности измерений модуля и фазы коэффициента отражения в диапазоне его значений:	
от 1 МГц до 12 ГГц:	
от минус 15 до 0 дБ	$\pm 0,5$ дБ / $\pm 4^\circ$
от минус 25 до минус 15 дБ	$\pm 1,5$ дБ / $\pm 10^\circ$
от минус 35 до минус 25 дБ	$\pm 5,5$ дБ / $\pm 30^\circ$

Наименование характеристики	Значение характеристики
<p>от 12 ГГц до 18 ГГц:</p> <p>от минус 15 до 0 дБ</p> <p>от минус 25 до минус 15 дБ</p> <p>от минус 35 до минус 25 дБ</p>	<p>$\pm 0,6$ дБ / $\pm 6^\circ$</p> <p>$\pm 2,0$ дБ / $\pm 12^\circ$</p> <p>$\pm 7,5$ дБ / $\pm 35^\circ$</p>
<p>Эффективные параметры в диапазоне частот:</p> <p>от 1 МГц до 12 ГГц:</p> <p>направленность, дБ, не менее:</p> <p>согласование источника, дБ, не менее</p> <p>трекинг отражения, дБ</p> <p>от 12 ГГц до 18 ГГц:</p> <p>направленность, дБ, не менее:</p> <p>согласование источника, дБ, не менее</p> <p>трекинг отражения, дБ</p> <p>Пределы допускаемой абсолютной погрешности измерений модуля и фазы коэффициента передачи в диапазоне его значений в диапазоне частот, дБ:</p> <p>от 1 МГц до 6 ГГц:</p> <p>от минус 50 до 0 дБ</p> <p>от 6 ГГц до 18 ГГц:</p>	<p>42</p> <p>35</p> <p>$\pm 0,10$</p> <p>40</p> <p>32</p> <p>$\pm 0,15$</p> <p>± 1</p>

Наименование характеристики	Значение характеристики
от минус 40 до 0 дБ	±1
<p>ПРИМЕЧАНИЕ – Характеристики, указанные в настоящей таблице, являются справочными и предназначены для упрощения расчета погрешности модуля и фазы коэффициентов отражения во время эксплуатации.</p>	

Таблица 22 – Дополнительная форма представления погрешности измерений для SABAN R54

Наименование характеристики	Значение характеристики
<p>Пределы допускаемой абсолютной погрешности измерений модуля и фазы коэффициента отражения в диапазоне его значений:</p> <p>от минус 15 до 0 дБ</p> <p>от минус 25 до минус 15 дБ</p> <p>от минус 35 до минус 25 дБ</p>	<p>±0,5 дБ / ±5°</p> <p>±1,5 дБ / ±10°</p> <p>±5,5 дБ / ±30°</p>
<p>Эффективные параметры в диапазоне частот:</p> <p>направленность, дБ, не менее:</p> <p>согласование источника, дБ, не менее</p> <p>трекинг отражения, дБ</p>	<p>42</p> <p>35</p> <p>±0,15</p>
<p>Пределы допускаемой абсолютной погрешности измерений модуля и фазы коэффициента передачи в диапазоне его значений в диапазоне частот, дБ:</p> <p>от минус 40 до 0 дБ</p>	<p>±1</p>

Наименование характеристики	Значение характеристики
<p>ПРИМЕЧАНИЕ – Характеристики, указанные в настоящей таблице, являются справочными и предназначены для упрощения расчета погрешности модуля и фазы коэффициентов отражения во время эксплуатации.</p>	

Таблица 23 – Дополнительная форма представления погрешности измерений для SAVAN R140

Наименование характеристики	Значение характеристики
<p>Пределы допускаемой абсолютной погрешности измерений модуля и фазы коэффициента отражения в диапазоне его значений:</p> <p>от 85 МГц до 4,8 ГГц:</p> <p>от минус 15 до 0 дБ</p> <p>от минус 25 до минус 15 дБ</p> <p>от минус 35 до минус 25 дБ</p> <p>от 4,8 ГГц до 14 ГГц:</p> <p>от минус 15 до 0 дБ</p> <p>от минус 25 до минус 15 дБ</p> <p>от минус 35 до минус 25 дБ</p>	<p>$\pm 0,4$ дБ / $\pm 4^\circ$</p> <p>$\pm 1,2$ дБ / $\pm 8^\circ$</p> <p>$\pm 4,0$ дБ / $\pm 22^\circ$</p> <p>$\pm 0,5$ дБ / $\pm 5^\circ$</p> <p>$\pm 1,5$ дБ / $\pm 10^\circ$</p> <p>$\pm 5,5$ дБ / $\pm 30^\circ$</p>
<p>Эффективные параметры в диапазоне частот:</p> <p>от 85 МГц до 4,8 ГГц:</p> <p>направленность, дБ, не менее:</p> <p>согласование источника, дБ, не менее</p>	<p>45</p> <p>37</p>

Наименование характеристики	Значение характеристики
трекинг отражения, дБ от 4,8 ГГц до 14 ГГц:	$\pm 0,1$
направленность, дБ, не менее:	42
согласование источника, дБ, не менее	35
трекинг отражения, дБ	$\pm 0,2$
Пределы допускаемой абсолютной погрешности измерений модуля и фазы коэффициента передачи в диапазоне его значений в диапазоне частот, дБ:	
от 85 МГц до 4,8 ГГц:	
от минус 50 до 0 дБ	± 1
от 4,8 ГГц до 14 ГГц:	
от минус 25 до 0 дБ	± 1
<p>ПРИМЕЧАНИЕ – Характеристики, указанные в настоящей таблице, являются справочными и предназначены для упрощения расчета погрешности модуля и фазы коэффициентов отражения во время эксплуатации.</p>	

Погрешность измерений модуля и фазы коэффициента отражения CABAN R60

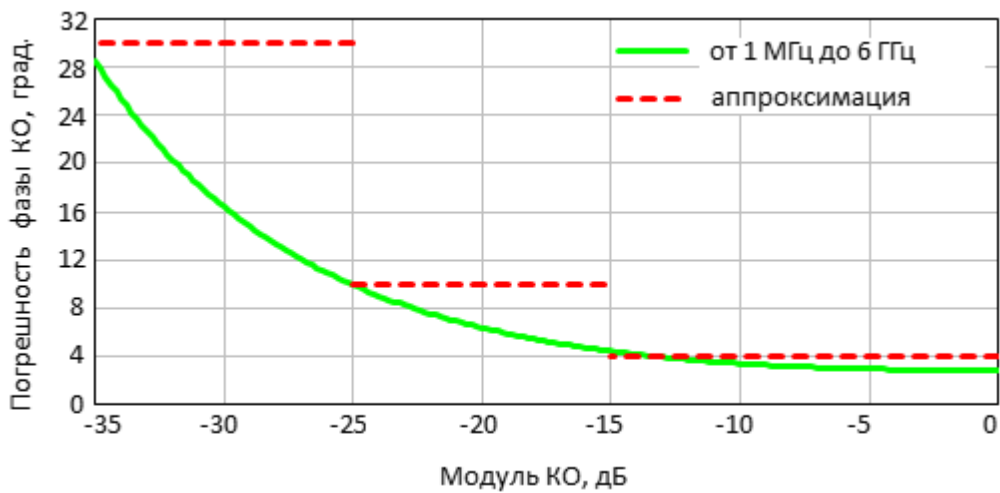
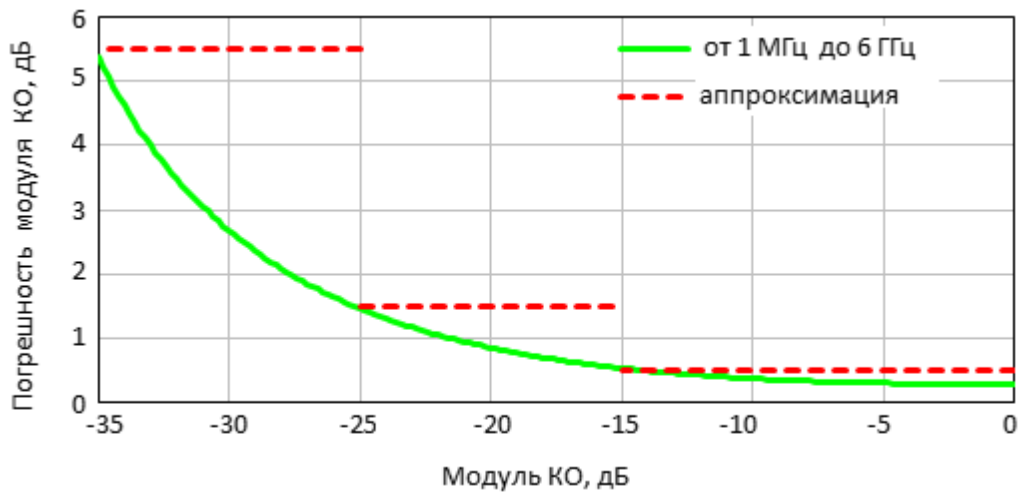
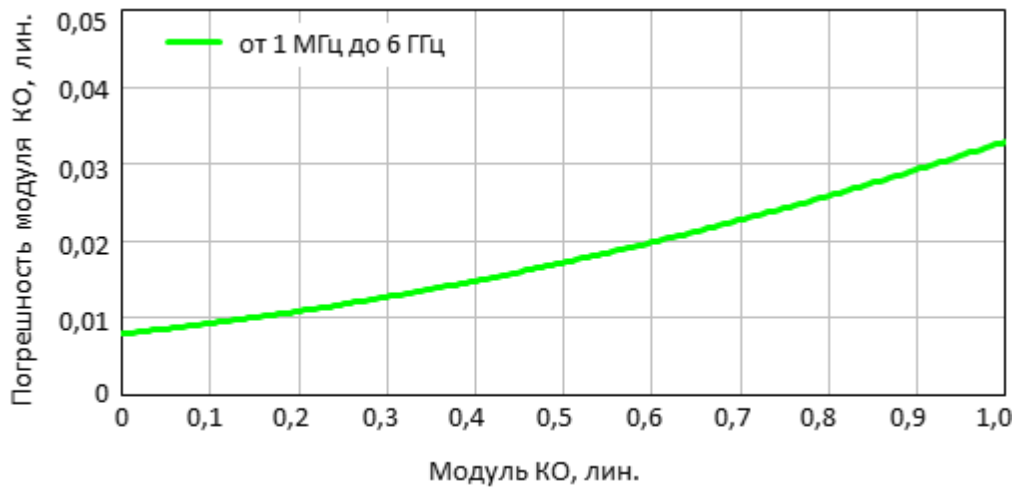

**Погрешность измерений модуля коэффициента отражения
CABAN R150-01, CABAN R150-02, CABAN R150-11, CABAN R150-12**

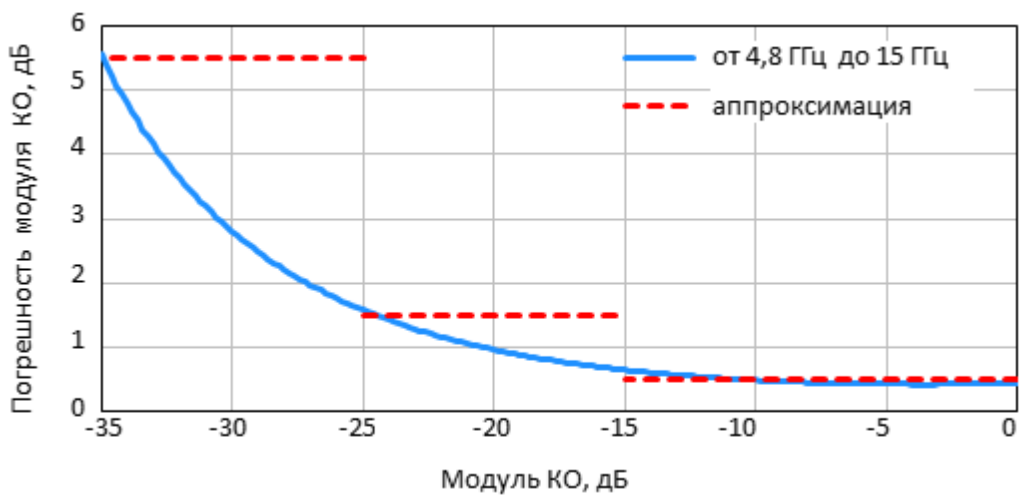
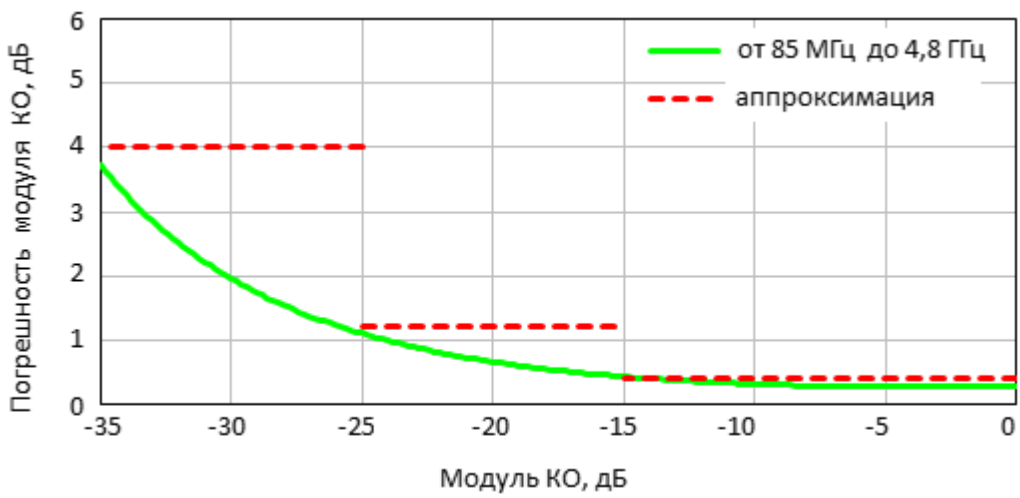
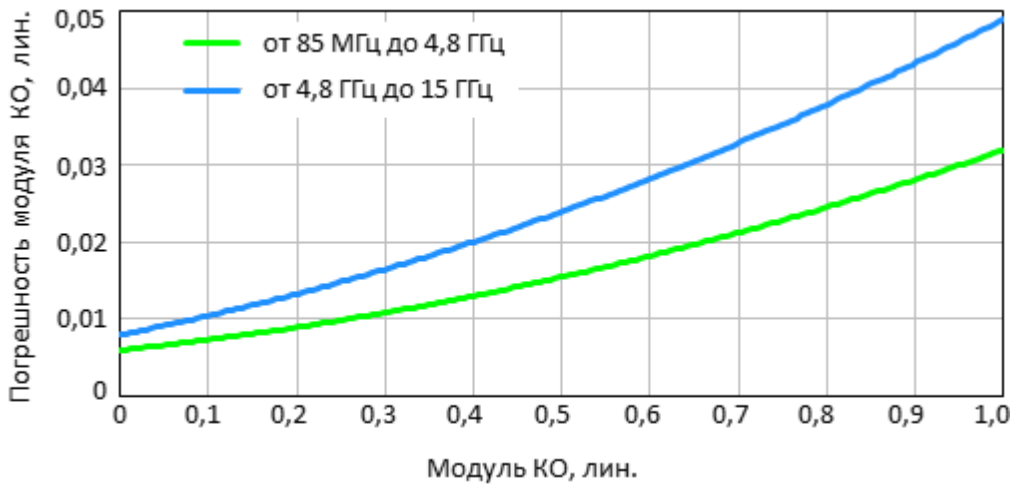

Погрешность измерений фазы коэффициента отражения СAVAN R150-01, СAVAN R150-02, СAVAN R150-11, СAVAN R150-12

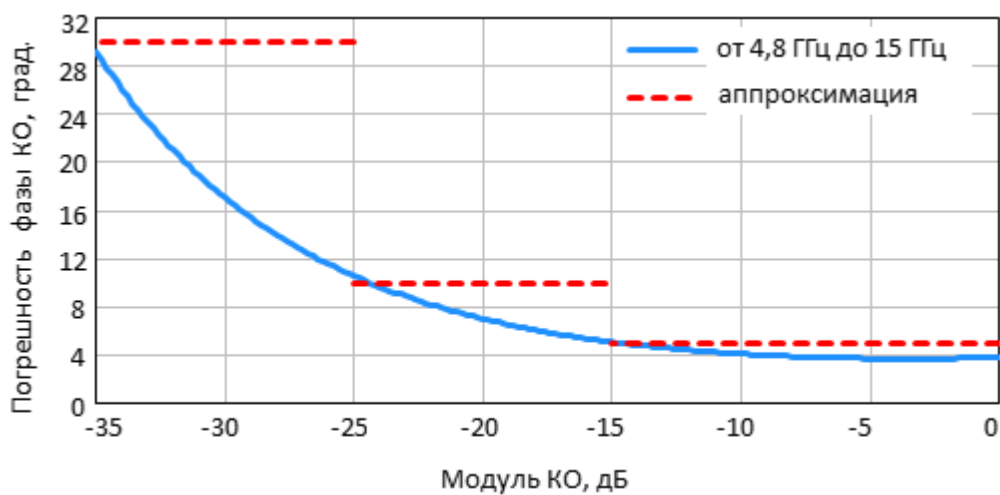
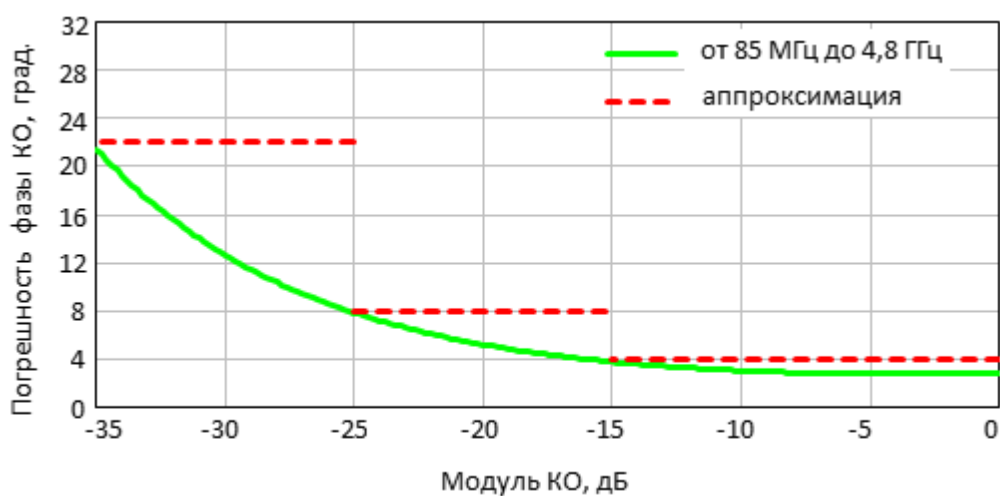

Погрешность измерений модуля коэффициента отражения СABAN R180-01, СABAN R180-02, СABAN R180-11, СABAN R180-12

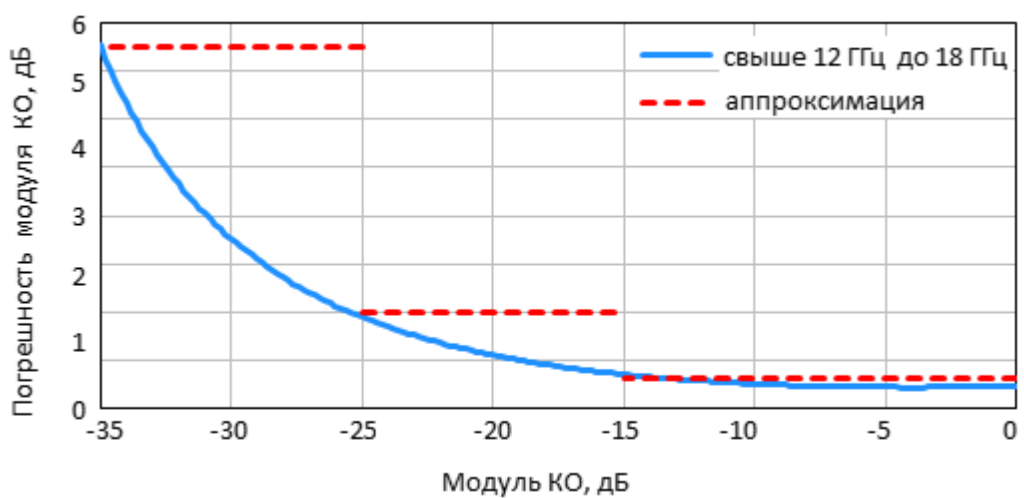
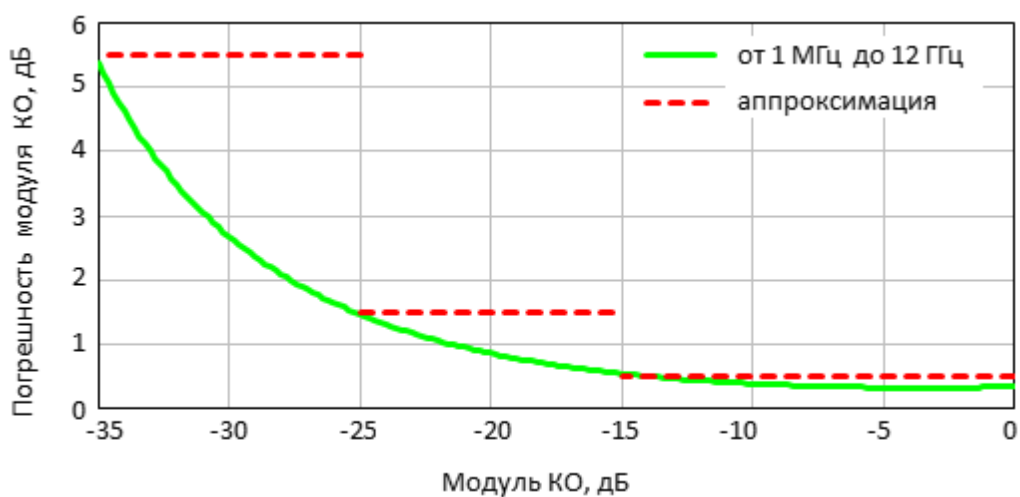
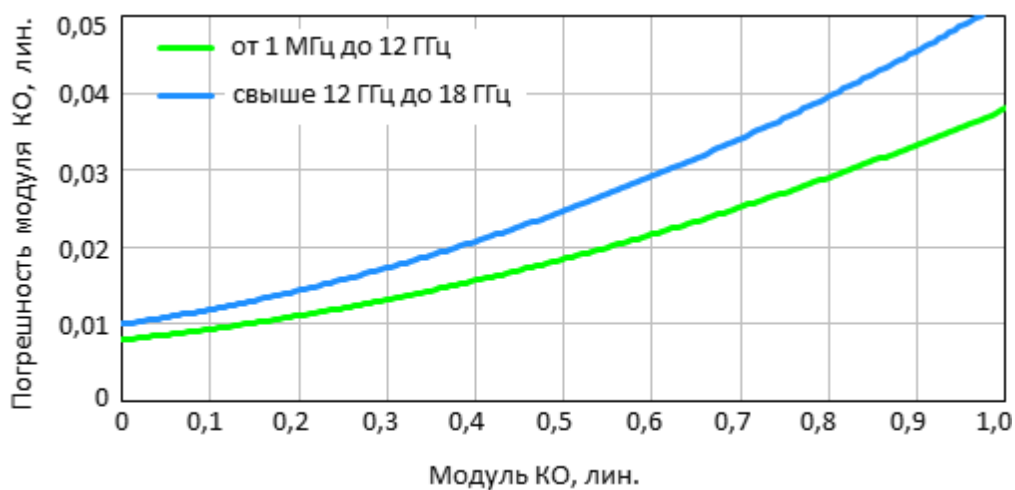

Погрешность измерений фазы коэффициента отражения CABAN R180-01, CABAN R180-02, CABAN R180-11, CABAN R180-12

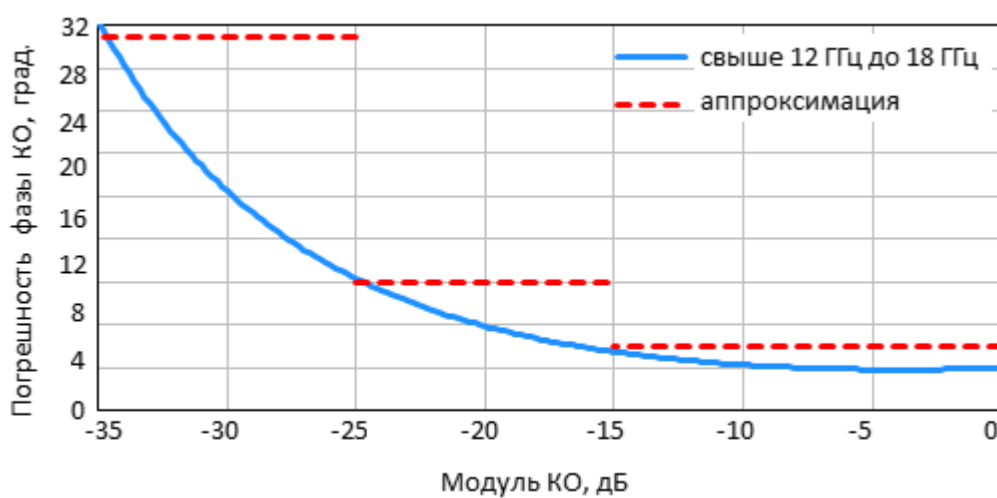
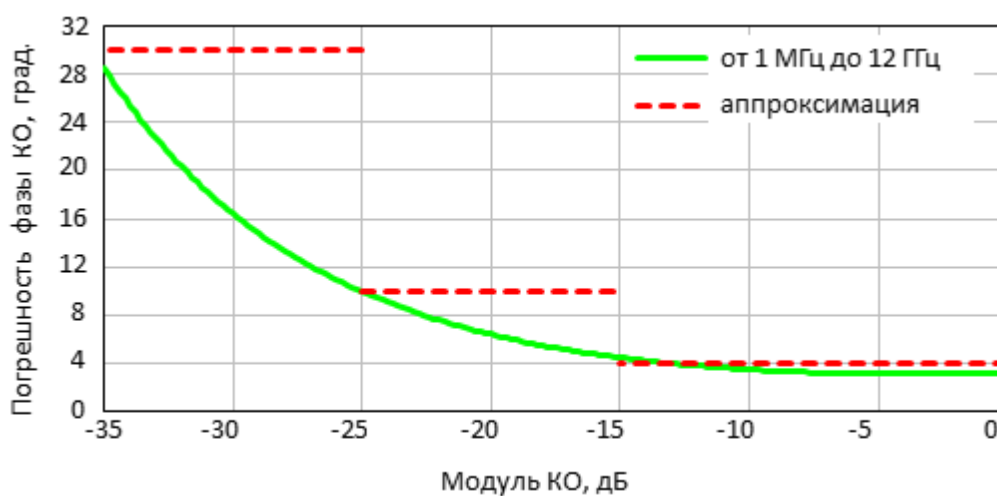

Погрешность измерений модуля и фазы коэффициента отражения CABAN R54

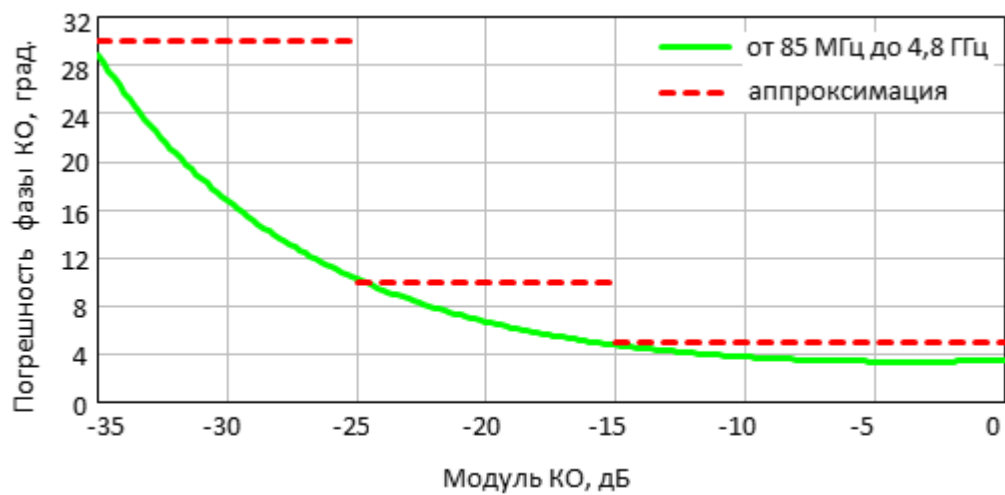
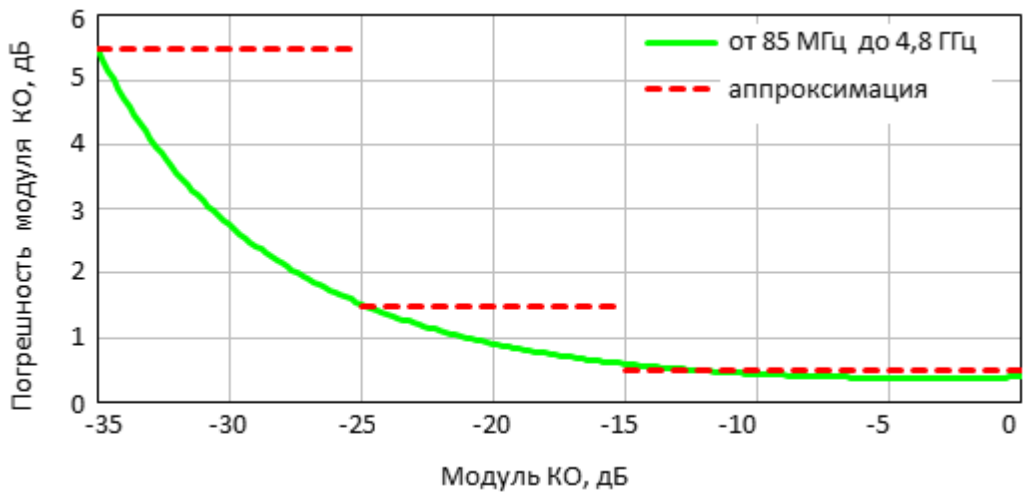
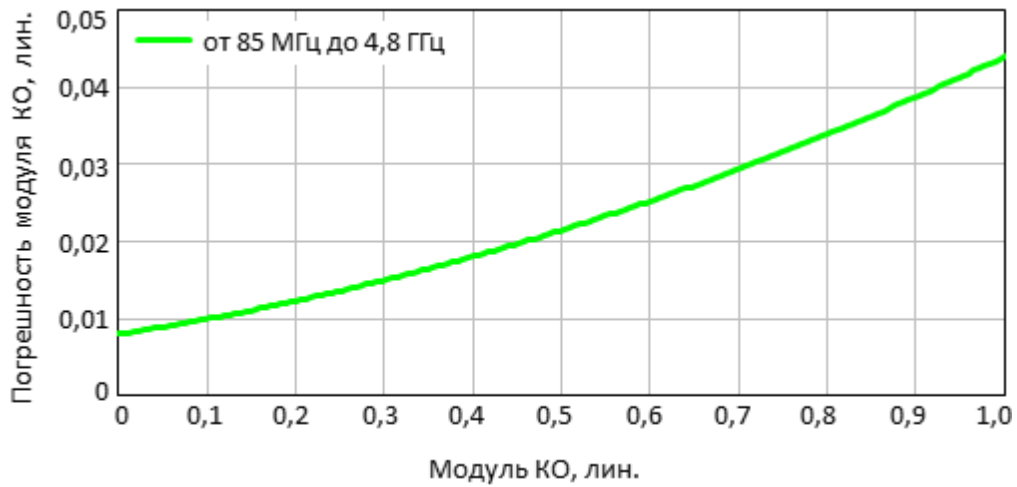

Погрешность измерений модуля коэффициента отражения СВАН R140

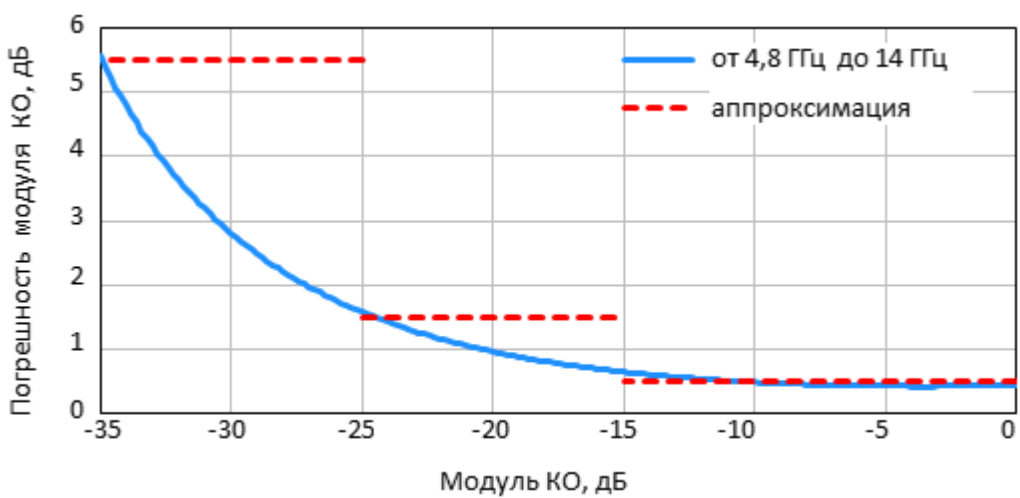
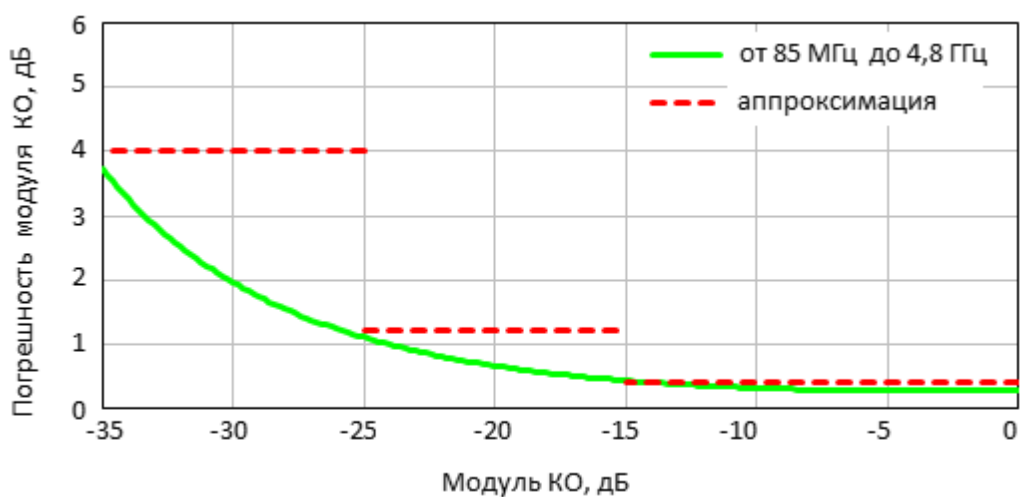
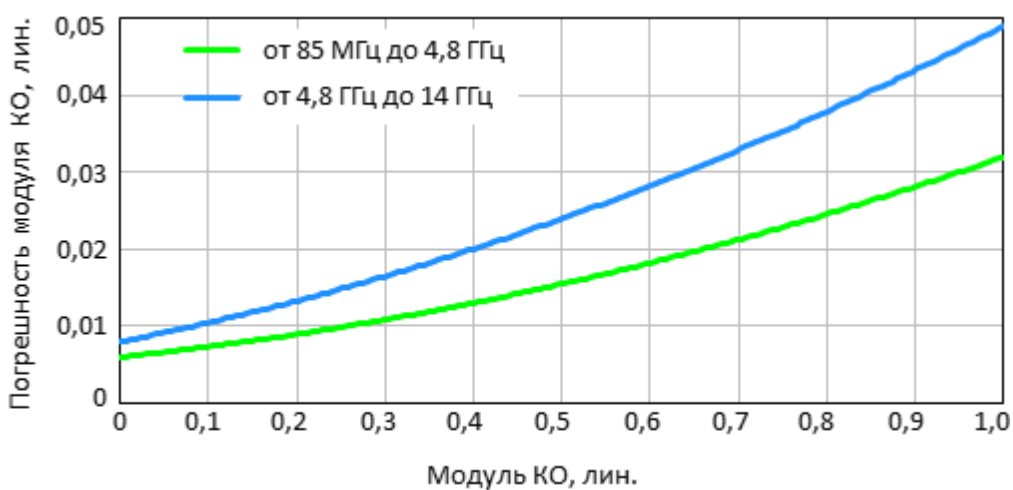

Погрешность измерений фазы коэффициента отражения СВЧ R140

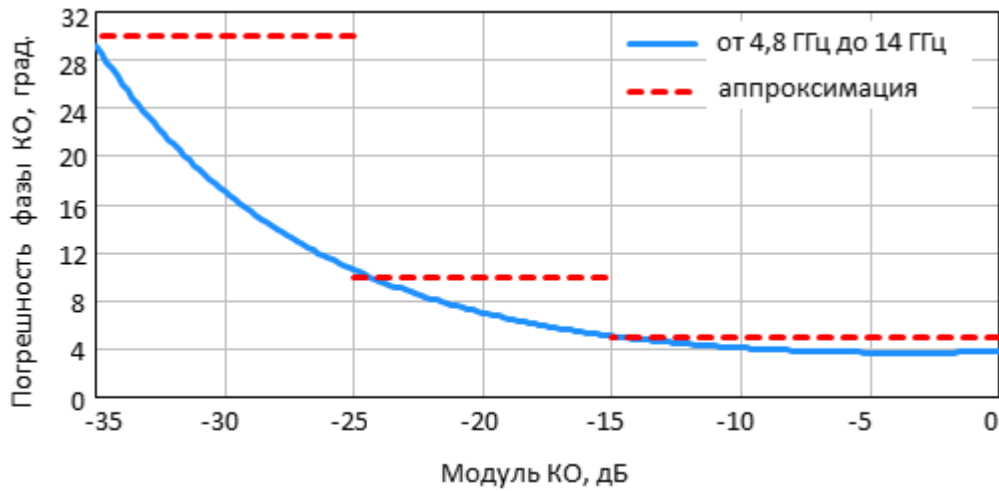
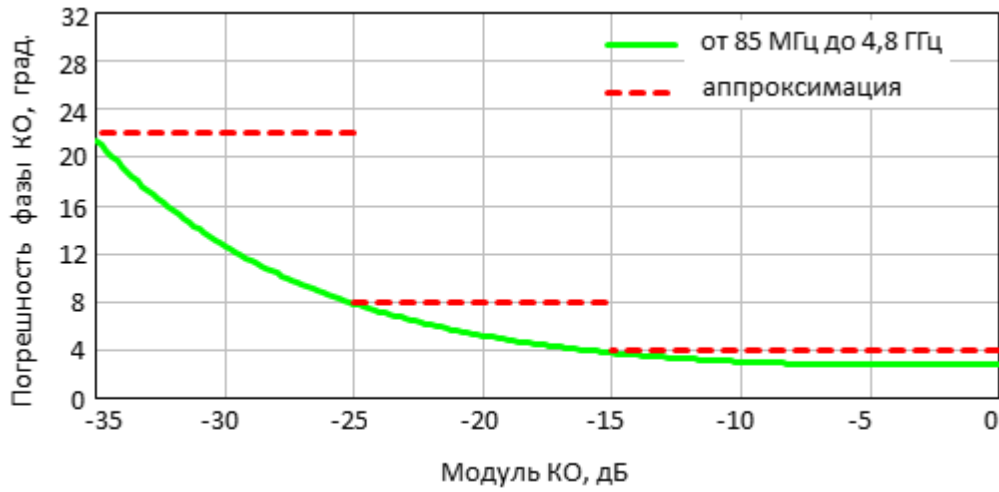

3.3.2 Справочные технические характеристики

Таблица 24 – Справочные технические характеристики

Наименование характеристики	Значение характеристики
Частота	
<p>Нестабильность частоты в рабочем диапазоне температур:</p> <p>CABAN R54</p> <p>CABAN R60, CABAN R150-01, CABAN R150-02, CABAN R150-11, CABAN R150-12, CABAN R180-01, CABAN R180-02, CABAN R180-11, CABAN R180-12, CABAN R140</p>	<p>$\pm 5 \cdot 10^{-6}$</p> <p>$\pm 2,5 \cdot 10^{-6}$</p>
<p>Минимальный шаг установки частоты, Гц:</p> <p>CABAN R60</p> <p>CABAN R150-01, CABAN R150-02, CABAN R150-11, CABAN R150-12, CABAN R140</p> <p>CABAN R180-01, CABAN R180-02, CABAN R180-11, CABAN R180-12</p> <p>CABAN R54</p>	<p>20</p> <p>25</p> <p>50</p> <p>10</p>
<p>Минимальное время измерения на одной частоте, мкс:</p> <p>CABAN R60, CABAN R180-01, CABAN R180-02, CABAN R180-11, CABAN R180-12</p> <p>CABAN R150-01, CABAN R150-02, CABAN R150-11, CABAN R150-12</p> <p>CABAN R54, CABAN R140</p> <p>RNVNA ¹:</p>	<p>100</p> <p>170</p> <p>200</p>

Наименование характеристики	Значение характеристики
при использовании 2 рефлектометров (тип.)	130
при использовании 8 рефлектометров (тип.)	170
при использовании 16 рефлектометров (тип.)	200
<p>Количество точек измерения за сканирование:</p> <p>CABAN R60, CABAN R150-01, CABAN R150-02, CABAN R150-11, CABAN R150-12, CABAN R180-01, CABAN R180-02, CABAN R180-11, CABAN R180-12, CABAN R54, CABAN R140</p> <p>RNVNA</p>	<p>от 2 до 100 001</p> <p>от 2 до 16 001</p>
Выходная мощность	
<p>Уровень выходного сигнала в диапазоне частот, дБм:</p> <p>CABAN R150-01, CABAN R150-02, CABAN R150-11, CABAN R150-12:</p> <p> Высокий уровень</p> <p> Низкий уровень</p> <p>CABAN R54:</p> <p> Высокий уровень</p> <p> Низкий уровень</p> <p>CABAN R140:</p> <p> от 85 МГц до 4,8 ГГц:</p> <p> Высокий уровень</p>	<p>0</p> <p>минус 25</p> <p>минус 10</p> <p>минус 30</p> <p>0</p>

Наименование характеристики	Значение характеристики
<p>Низкий уровень</p> <p>свыше до 4,8 ГГц до 14 ГГц</p>	<p>минус 35</p> <p>минус 10</p>
<p>Диапазон установки уровня выходной мощности, дБм:</p> <p>CABAN R60</p> <p>CABAN R180-01, CABAN R180-02, CABAN R180-11, CABAN R180-12</p>	<p>от минус 40 до 0</p> <p>от минус 15 до 0</p>
<p>Минимальный шаг изменения выходной мощности, дБ:</p> <p>CABAN R60</p> <p>CABAN R180-01, CABAN R180-02, CABAN R180-11, CABAN R180-12</p>	<p>0,25</p> <p>0,05</p>
<p>Полоса измерительного фильтра</p>	
<p>Полоса измерительного фильтра (с коэффициентом 1/3), Гц:</p> <p>CABAN R60, CABAN R180-01, CABAN R180-02, CABAN R180-11, CABAN R180-12</p> <p>CABAN R150-01, CABAN R150-02, CABAN R150-11, CABAN R150-12</p> <p>CABAN R54, CABAN R140</p>	<p>от 10 до 100 000</p> <p>от 10 до 300 000</p> <p>от 10 до 30 000</p>
<p>Динамический диапазон</p>	
<p>Динамический диапазон модуля коэффициента передачи при полосе пропускания фильтра промежуточной частоты 100 Гц, дБ, не менее:</p> <p>CABAN R60</p>	<p>109</p>

Наименование характеристики	Значение характеристики
<p>САВАН R150-01, САВАН R150-02, САВАН R150-11, САВАН R150-12:</p> <p>от 85 МГц до 4,8 ГГц: 120</p> <p>свыше до 4,8 ГГц до 15 ГГц 100</p> <p>САВАН R180-01, САВАН R180-02, САВАН R180-11, САВАН R180-12</p> <p>от 1 МГц до 6,0 ГГц 110</p> <p>свыше 6,0 ГГц до 18 ГГц 94</p> <p>САВАН R54 97</p> <p>САВАН R140</p> <p>от 85 МГц до 4,8 ГГц: 107</p> <p>свыше до 4,8 ГГц до 14 ГГц 70</p>	
Коэффициент передачи и отражения	
<p>Отклонение результата измерений 0 дБ модуля коэффициента передачи и отражения при изменении температуры окружающей среды, дБ/°С, не более:</p> <p>САВАН R60 0,015</p> <p>САВАН R150-01, САВАН R150-02, САВАН R150-11, САВАН R150-12:</p> <p>от 85 МГц до 4,8 ГГц: 0,015</p> <p>свыше до 4,8 ГГц до 15 ГГц 0,035</p> <p>САВАН R180-01, САВАН R180-02, САВАН R180-11, САВАН R180-12, САВАН R54 0,020</p>	

Наименование характеристики	Значение характеристики
CABAN R140	
от 85 МГц до 4,8 ГГц:	0,015
свыше до 4,8 ГГц до 14 ГГц	0,035
Предельные входные сигналы	
Максимально допустимый уровень входной мощности на измерительном порту, дБм	плюс 23
Максимально допустимое входное напряжение постоянного тока на измерительном порту, В:	50
Время непрерывной работы	
Время непрерывной работы, ч, не менее	16
Опорный генератор	
Вход/выход внешнего опорного генератора:	
частота опорного генератора, МГц:	
CABAN R60, CABAN R180-01, CABAN R180-02, CABAN R180-11, CABAN R180-12, CABAN R150-01, CABAN R150-02, CABAN R150-11, CABAN R150-12	10
CABAN R140	32
уровень мощности входного сигнала, дБм	от 0 до 4
уровень мощности выходного сигнала на нагрузке 50 Ом, дБм	от минус 1 до 5
входное сопротивление, Ом	50
тип соединителя	SMA, розетка

Наименование характеристики	Значение характеристики
Триггер	
CABAN R60, CABAN R180-01, CABAN R180-02, CABAN R180-11, CABAN R180-12	
<p>Вход триггера для внешнего запуска:</p> <p>амплитуда входного сигнала (ТТЛ-совместимый), В</p> <p>минимальная длительность, мкс</p> <p>входное сопротивление, кΩ, не менее</p> <p>полярность</p> <p>максимальный входной ток, мА</p> <p>тип соединителя</p>	<p>3,3</p> <p>1</p> <p>10</p> <p>положительная или отрицательная</p> <p>20</p> <p>SMA, розетка</p>
CABAN R150-01, CABAN R150-02, CABAN R150-11, CABAN R150-12, CABAN R140	
<p>Вход триггера для внешнего запуска:</p> <p>амплитуда входного сигнала (ТТЛ-совместимый), В</p> <p>минимальная длительность, мкс</p> <p>входное сопротивление, кΩ, не менее</p> <p>тип соединителя</p>	<p>3,3</p> <p>1</p> <p>10</p> <p>SMA, розетка</p>
Подключение внешнего источника питания	
<p>Тип соединителя для подключения внешнего источника питания:</p> <p>CABAN R180-01, CABAN R180-02, CABAN R180-11, CABAN R180-12</p>	<p>PJ-075DH-SMT</p>

Наименование характеристики	Значение характеристики
Требования к компьютеру	
Операционная система	Windows 7 и выше
<p>ПРИМЕЧАНИЕ – Минимальное время измерения на одной частоте для анализатора цепей RNVNA зависит от типа синхронизации и числа рефлектометров.</p>	

3.4 Функциональные возможности

Функциональные возможности приборов разделены на следующие группы:

Общие сведения
Управление источником сигнала
Возможности индикации
Калибровка
Функции маркеров
Анализ данных
Другие возможности
Удаленное управление

Общие сведения	
Измеряемые параметры	<p>S11, потери в кабеле при использовании одного рефлектометра.</p> <p>S-параметры при использовании двух и более рефлектометров (отдельно или в составе анализаторов цепей RNVNA):</p> <ul style="list-style-type: none">• S_{ii}, где i принимает значение от 1 до N;• S_{ij}, $i \neq j$, i и j принимают значение от 1 до N, <p>где N - количество задействованных рефлектометров.</p>
Число каналов	<ul style="list-style-type: none">• от 1 до 4 логических каналов при использовании одного рефлектометра.• от 1 до 16 логических каналов при использовании анализаторов цепей RNVNA.

	<p>Логический канал представлен в виде отдельного окна на экране. Логический канал определяет параметры стимулирующего сигнала: частотный диапазон, число точек измерения и другие.</p>
Число графиков	<ul style="list-style-type: none"> • от 1 до 4 графиков данных в каждом логическом канале при использовании одного рефлектометра. • от 1 до 16 графиков данных в каждом логическом канале при использовании анализаторов цепей RNVNA. <p>Графики представляют различные характеристики исследуемого устройства, включая модуль и фазу коэффициента отражения, графики отклика во временной области, потери в кабеле, модуль коэффициента передачи.</p>
Память графиков	<p>Каждый график данных в логическом канале может быть запомнен для последующего сравнения с текущими данными..</p>
Форматы графиков	<p>Коэффициент стоячей волны по напряжению, амплитуда в линейном и логарифмическом масштабе, потери в кабеле, фаза, фаза расширенная, групповое время запаздывания, диаграмма Вольперта-Смита.</p>
Управление источником сигнала	
Тип сканирования по частоте	<p>Линейный, логарифмический, сегментный.</p>
Число точек сканирования	<p>Устанавливается пользователем в диапазоне:</p> <ul style="list-style-type: none"> • от 2 до 100001 при использовании одного рефлектометра; • от 2 до 16001 при использовании анализаторов цепей RNVNA.

Сегментное сканирование	Разновидность сканирования по частоте с возможностью задания нескольких сегментов. В каждом сегменте задаются граничные частоты, число точек измерения, полоса ПЧ.
Управление мощностью	Для CABAN R150, CABAN R54, CABAN R140 существует два режима уровня выходной мощности: высокий и низкий. Для CABAN R60, CABAN R180 выходная мощность регулируется.
Триггер	<p>Запуск цикла сканирования производится синхронно с заданными событиями.</p> <p>Режимы запуска сканирования: повторно, однократно, остановлен.</p> <p>Источник триггера: внутренний, внешний, программный. Доступность этой функции зависит от модели рефлектометра.</p>
Возможности индикации	
Виды графиков	Измеряемые данные, память данных, либо одновременная индикация данных и памяти.
Математика	Модификация графика данных посредством математической операции между комплексными данными измерений и памяти. Доступные математические операции: сложение, вычитание, умножение, деление.
Автомасштабирование	Автоматический выбор цены деления и опорного уровня для наиболее наглядного отображения графика.
Автоматический выбор опорного уровня	Автоматический выбор опорного уровня в прямоугольных координатах. Вертикальное положение графика на экране изменяется так, чтобы опорный уровень пересекал график посередине.

Электрическая задержка	Линейная коррекция фазы в соответствии с заданной электрической задержкой. Задается независимо для каждого графика. Применяется, например, для компенсации электрической задержки в самом исследуемом устройстве при измерении отклонения фазы от линейного закона.
Смещение фазы	Смещение графика фазы на указанное значение в градусах.
Калибровка	
Калибровка	Калибровка для измерителей подобна процедуре установки нуля для некоторых типов измерительных приборов. Калибровка измерительной установки, включающей измерителя и адаптер, значительно увеличивает точность измерений. Калибровка позволяет вычислить и скорректировать систематические ошибки измерения, вызванные несовершенством измерительной установки: амплитудная и фазовая неравномерность, конечная направленность, несогласованность порта источника сигнала.
Виды калибровок	<p>Рефлектометр векторный поддерживает следующие виды калибровок, отличающиеся по сложности выполнения и по погрешности измерений:</p> <ul style="list-style-type: none"> • нормализация отражения; • полная однопортовая калибровка. <p>При использовании двух и более рефлектометров (раздельно или в составе анализаторов цепей RNVNA):</p> <ul style="list-style-type: none"> • нормализация модуля коэффициента передачи;

	<ul style="list-style-type: none"> • полная однопортовая калибровка с нормализацией модуля коэффициента передачи; • полная двухпортовая калибровка с нормализацией модуля коэффициента передачи.
Калибровка нормализации отражения	Наиболее простой вид калибровки. Обладает низкой точностью.
Полная однопортовая калибровка	Вид калибровки, используемый при однопортовом измерении отражения. Обладает высокой точностью.
Скалярная нормализация передачи (при использовании двух рефлектометров)	Вид калибровки, используемый при двухпортовом измерении передачи (только для анализаторов цепей RNVNA). Имеет низкую точность.
Полная однопортовая калибровка с нормализацией модуля коэффициента передачи	Вид калибровки, используемый при двухпортовом измерении передачи (только для анализаторов цепей RNVNA). Повышает точность измерения коэффициента передачи за счет учета согласования источника сигнала с измеряемым устройством. Имеет среднюю точность.
Полная двухпортовая калибровка с нормализацией модуля коэффициента передачи	Вид калибровки, используемый при двухпортовом измерении передачи (только для анализаторов цепей RNVNA). Повышает точность измерения коэффициента передачи за счет учета согласования источника и приемника сигнала с измеряемым устройством. Имеет высокую точность.
Заводская калибровка	Наличие заводской калибровки рефлектометра позволяет выполнять измерения без предварительной калибровки, а также уменьшить погрешность измерений при выполнении нормализации отражения.

Комплекты механических калибровочных мер	В программном обеспечении измерителей можно выбрать один из заранее predetermined комплектов калибровочных мер различных производителей.
Автоматические калибровочные модули (АКМ)	Модули автоматической калибровки производства ООО "ПЛАНАР" позволяют выполнить полную SOLT калибровку за одно подключение. Калибровка с использованием АКМ проще и быстрее калибровки выполняемой комплектом механических мер. Использование АКМ обеспечивает высокую точность калибровки.
Определение калибровочных мер	Поддерживаются стандартные определения: <ul style="list-style-type: none"> • с помощью полиномиальной модели; • на основе данных (S-параметры).
Интерполяция при коррекции ошибок	При изменении граничных частот стимулирующего сигнала или количества точек измерения, по сравнению с настройками калибровки, применяется пересчет калибровочных коэффициентов с использованием интерполяции или экстраполяции (экстраполяция не рекомендуется).
Функции маркеров	
Маркеры данных	До 16 маркеров на каждом графике. Маркер служит для индикации значений стимула и измеряемого значения в заданной точке графика.
Опорный маркер	Включает на всех маркерах режим индикации относительных данных, по отношению к опорному маркеру.
Маркерный поиск	Осуществляет поиск на графике: максимума, минимума, пика, целевого значения.

Дополнительные возможности маркерного поиска	Ограничение диапазона поиска. Переключение между режимами однократного поиска, либо слежения.
Установка параметров с помощью маркеров	Установка начальной, конечной или центральной частоты диапазона с помощью маркеров. Установка опорного уровня графика с помощью значения маркера.
Вычисления с помощью маркеров	Вычисление четырёх функций: статистика, полоса пропускания, неравномерность, параметры фильтра.
Статистика	Функция показывает среднее значение, среднеквадратическое отклонение и разность пик-пик для графика в частотном диапазоне, ограниченном двумя маркерами.
Полоса пропускания	Функция осуществляет поиск полосы пропускания по заданному уровню относительно маркера или относительно абсолютного максимума. Показывает для полосы пропускания её значение, центр, верхнюю и нижнюю границу, добротность, потери.
Неравномерность	Функция показывает усиление, наклон характеристики, неравномерность в частотном диапазоне, ограниченном двумя маркерами.
Параметры фильтра	Функция показывает характеристики полосы пропускания и полосы заграждения фильтра: потери, отклонение пик-пик в полосе пропускания и значение заграждения. Полоса пропускания и полоса заграждения задаются с помощью двух пар маркеров.
Анализ данных	
Преобразование импеданса порта	Функция преобразования значений S-параметров, измеренных при значении собственного волнового сопротивления порта 50 Ω , в значения,

	<p>которые были бы получены при произвольном значении волнового сопротивления порта.</p> <p>ПРИМЕЧАНИЕ – Функция применима только для измерения коэффициентов отражения (S11, S22 и т. д.).</p>
Исключение цепи	<p>Функция, позволяющая математически исключить влияние цепи, включённой между плоскостью калибровки порта и исследуемым устройством. Цепь должна быть определена матрицей S-параметров, как файл формата Touchstone.</p> <p>ПРИМЕЧАНИЕ – Функция применима только для измерения коэффициентов отражения (S11, S22 и т. д.).</p>
Встраивание цепи	<p>Функция математически моделирует S-параметры нового устройства, полученного виртуальным встраиванием цепи между плоскостью калибровки порта и исследуемым устройством. Цепь определяется матрицей S-параметров, описанной в файле формата Touchstone.</p> <p>ПРИМЕЧАНИЕ – Функция применима только для измерения коэффициентов отражения (S11, S22 и т. д.).</p>
Преобразование S-параметров устройства	<p>Функция математически преобразует измеряемые S-параметры в следующие характеристики исследуемого устройства: входное сопротивление и проводимость, проходное сопротивление и проводимость, инверсия S-параметров.</p> <p>ПРИМЕЧАНИЕ – Функция применима только для измерения коэффициентов отражения (S11, S22 и т. д.).</p>

<p>Временная область</p>	<p>Функция математически имитирует традиционную рефлектометрию во временной области. Для этого на основе измеренных в частотной области данных с помощью Chirp-Z преобразования моделируется отклик исследуемого устройства на различные виды сигналов во временной области. Вид моделируемых стимулирующих сигналов: радиоимпульс, видеоимпульс, видеоперепад. Диапазон временной области задается пользователем произвольно от нуля до максимума, который определяется установленным шагом по частоте. Используются различные формы окон для достижения компромисса между разрешающей способностью и уровнем паразитных боковых лепестков.</p> <p>ПРИМЕЧАНИЕ – Функция применима только для измерения коэффициентов отражения (S11, S22 и т. д.).</p>
<p>Временная селекция</p>	<p>Функция математически удаляет нежелательные отклики во временной области, что позволяет получить частотную характеристику устройства без влияния устройств подключения. Функция использует преобразование во временную область, вырезает фильтром заданную часть временной области, и используя обратное преобразование возвращает результат селекции в частотную область. Применяются полосовой или режекторный фильтры временной селекции. Выбор формы фильтра (широкая, норма, минимум) позволяет найти компромисс между разрешающей способностью и уровнем паразитных боковых лепестков.</p> <p>ПРИМЕЧАНИЕ – Функция применима только для измерения коэффициентов отражения (S11, S22 и т. д.).</p>

Другие возможности	
Управление прибором	Управление прибором осуществляется с внешнего персонального компьютера через интерфейс USB.
Удобный графический интерфейс	<p>Интуитивно понятный пользовательский интерфейс на базе операционной системы Windows обеспечивает быструю и простую работу с измерителем.</p> <p>Программный интерфейс измерителя совместим с современными планшетными ПК и ноутбуками.</p>
Распечатка и сохранение графиков	Возможно сохранение графиков в графическом формате и сохранение данных в форматах Touchstone и *.CSV (значения, разделенные запятыми) на жестком диске.
Удаленное управление	
COM/DCOM	<p>Дистанционное управление с помощью COM/DCOM (Component Object Model). Приложение RVNA содержит сервер COM автоматизации, который предоставляет программный интерфейс для вызова своих функций со стороны программ пользователя. Протокол COM доступен только в ОС Windows.</p> <p>Автоматизация COM используется, когда приложение RVNA и пользовательская программа выполняются на одном ПК. Автоматизация DCOM используется, когда пользовательская программа и приложение RVNA выполняются на разных ПК, подключенных к локальной сети.</p> <p>Автоматизация измерителя может быть достигнута на любом COM / DCOM-совместимом языке или среде, включая Python, C ++, C #, VB.NET, LabVIEW, MATLAB, Octave, VEE, Visual Basic (Excel) и других.</p>

SCPI, TCP/IP Socket	<p>Дистанционное управление с помощью команд SCPI (Стандартные команды для программируемых инструментов). Протокол SCPI основан на обмене текстовыми сообщениями: команды посылаются измерителю, в ответ, если предусмотрено командой, возвращаются данные. Протокол SCPI доступен как в ОС Windows, так и в ОС Linux.</p> <p>Для доставки команд SCPI измеритель использует сетевой протокол TCP/IP Socket. Данный протокол может поддерживаться библиотекой VISA или напрямую программируется на любом языке или в любой среде, которая поддерживает TCP/IP Socket. Рекомендуется использовать стандартную библиотеку VISA. Библиотека VISA – это бесплатный и широко используемый программный интерфейс ввода-вывода в области тестирования и измерений.</p>
---------------------	---

3.5 Устройство и принцип работы

Рефлектометр векторный состоит из генератора испытательного и гетеродинного сигнала, аттенюатора регулировки мощности, блока ответвителя направленного и других узлов, обеспечивающих работу. Измерительный порт рефлектометра векторного является источником испытательного сигнала. Падающая и отражённая волны блока направленных ответвителей (ОН) преобразуются смесителями (СМ) в колебания промежуточной частоты (ПЧ) и поступают в двухканальный приёмник обработки на ПЧ. В двухканальном приёмнике сигналы фильтруются, преобразуются в цифровые коды и подаются на дальнейшую обработку (фильтрация, измерение разности фаз, измерение амплитуды) в сигнальный процессор. Измерительные фильтры на ПЧ реализованы в цифровой форме. Сочетание узлов ОН, СМ и двухканального приёмника обработки на ПЧ образуют два идентичных измерительных канала приёмника сигнала.

Принцип измерения комплексного коэффициента отражения заключается в подаче на исследуемое устройство (ИУ) тестового сигнала на заданной частоте, последующего измерения амплитуды и фазы отражённого исследуемым устройством сигнала и сравнения их с амплитудой и фазой тестового сигнала. Окончательный расчет и отображение результатов измерений комплексного коэффициента отражения, как функцию отношений амплитуд и разности фаз от частоты источника сигнала, выполняет внешний управляющий компьютер (ПК не входят в комплект поставки). Связь с компьютером осуществляется через USB-интерфейс.

Функциональная и структурная схемы рефлектометра векторного приведены на рисунках 2 и 3.



Рисунок 2 – Структурная схема рефлектометра векторного



Рисунок 3 – Функциональная схема рефлектометра векторного

Анализатор цепей RNVNA состоит из набора векторных рефлектометров SABAN R60, подключенных к концентратору USB HUB для работы под управлением внешнего компьютера (ПК не входят в комплект поставки).

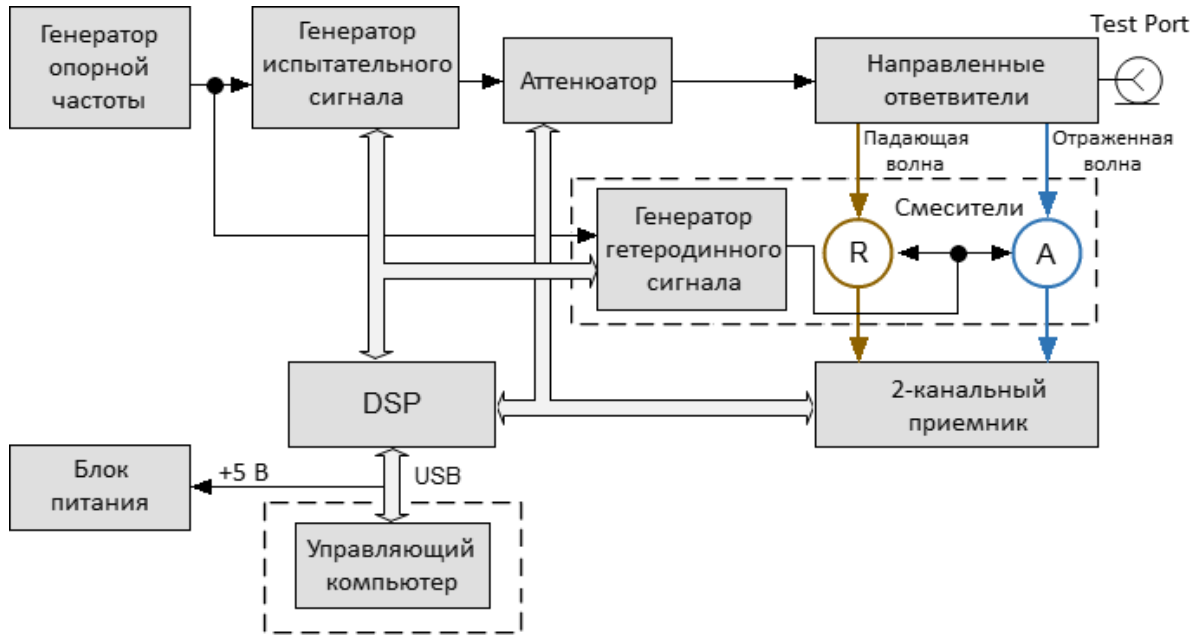
Опционально могут быть использованы распределители сигналов триггера TD-16 и опорной частоты FD-16. Использование распределителя сигнала триггера TD-16 позволяет увеличить скорости измерений. Использование распределителя сигнала опорной частоты FD-16 позволяет нивелировать расхождение частот между рефлектометрами векторными, что позволяет повысить точность измерения.

Единовременно источником сигнала может быть только один рефлектометр (активный). Остальные рефлектометры (пассивные) будут работать приёмниками сигнала. Рефлектометр назначается активным в зависимости от измеряемых в канале S-параметров. Например, при измерении параметров S_{11} и $|S_{21}|$ активным будет первый рефлектометр, при измерении $|S_{12}|$ и S_{22} – второй. Если в канале индикации указан перечень S-параметров, будет произведено несколько запусков сканирования, где рефлектометры будут меняться своими ролями.

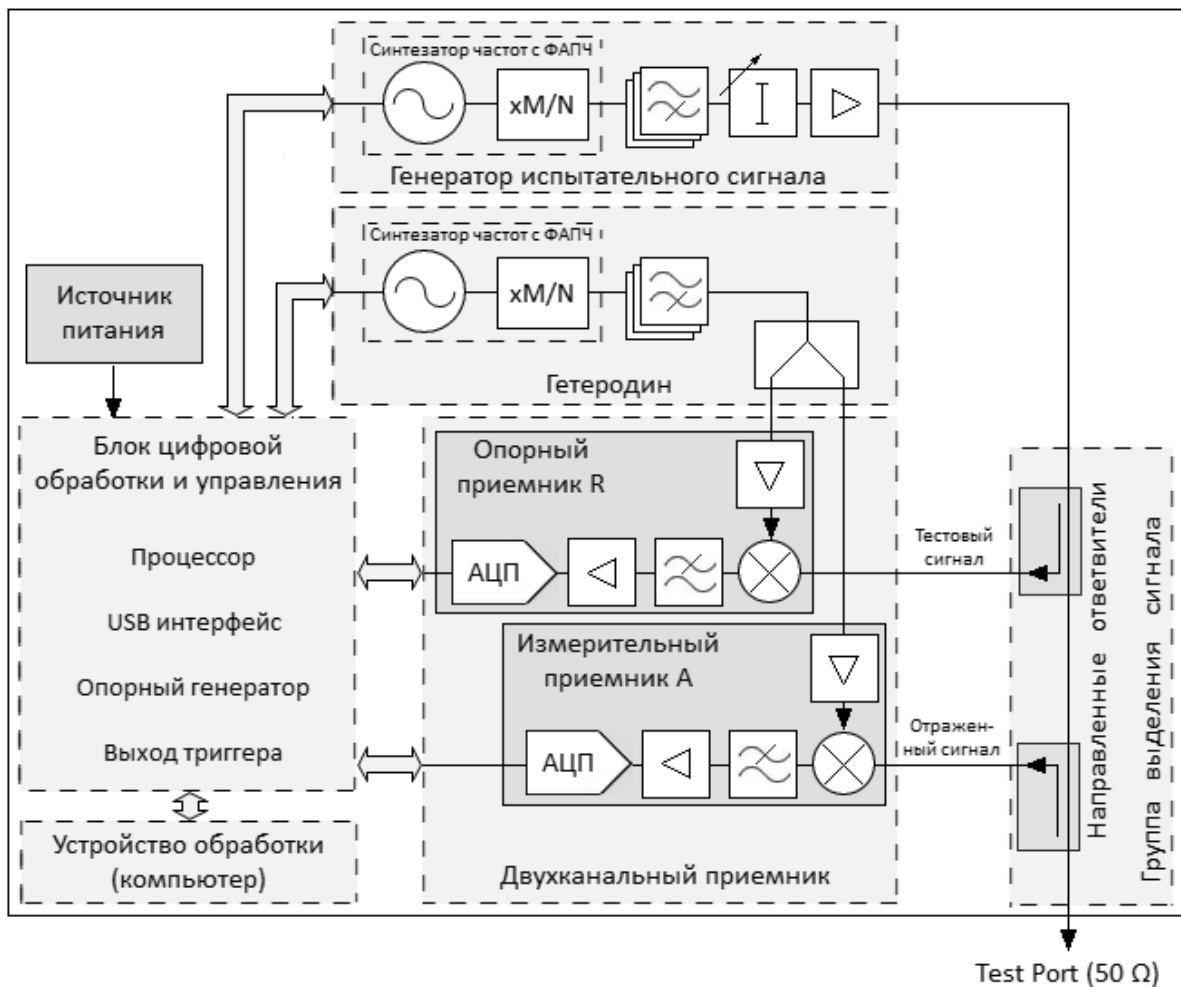
Упрощенная структурная схема анализатора цепей RNVNA приведена 4.

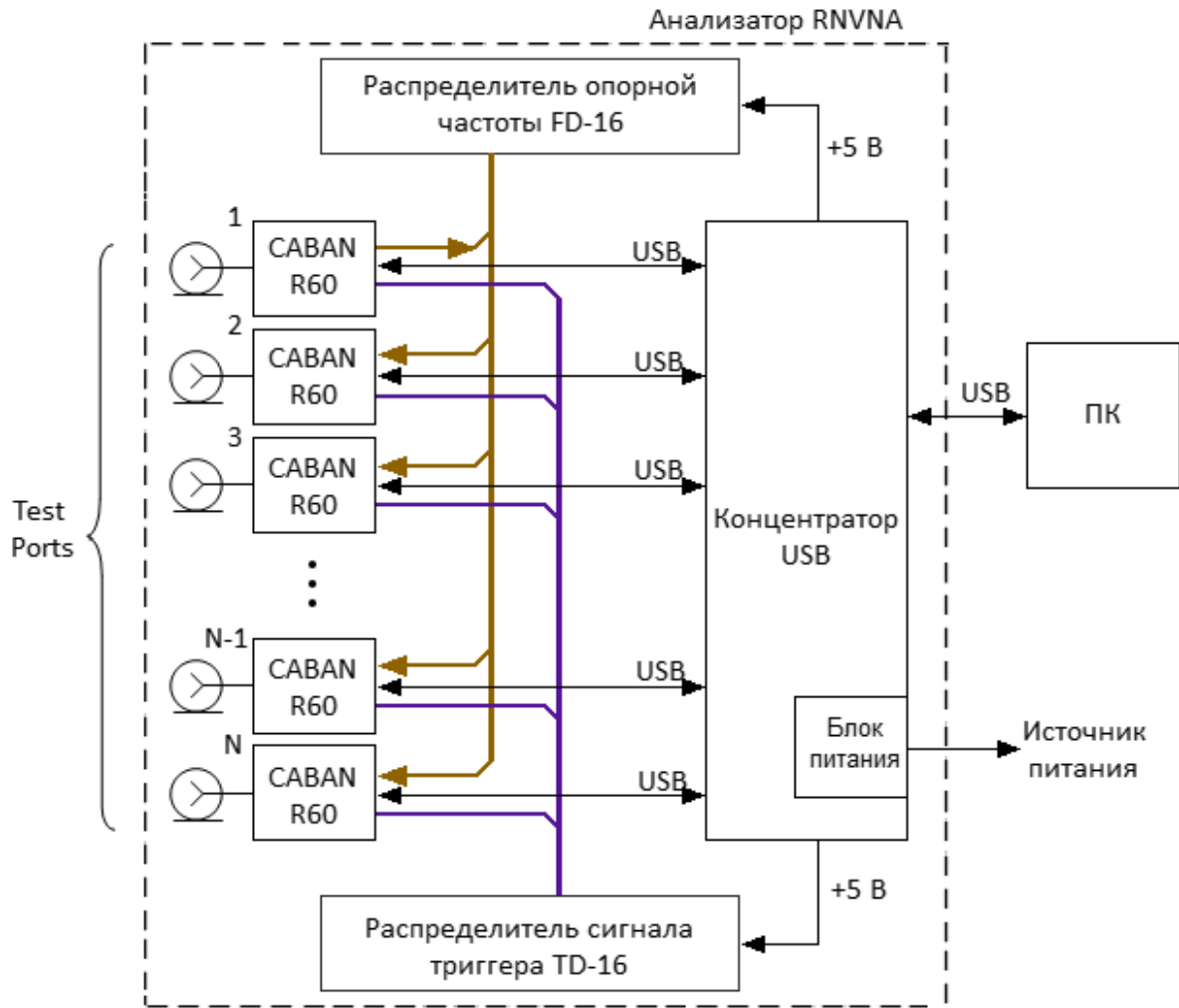

N – количество задействованных рефлектометров

Рисунок 4 – Функциональная схема анализатора цепей RNVNA

4 Подготовка к работе

4.1 Общие положения

Если измеритель и подключаемые принадлежности находились в условиях отличных от условий эксплуатации, прежде чем включить их и приступить к работе, выдержите их в условиях эксплуатации не менее двух часов.

Распакуйте измеритель, если он находится в упаковке или транспортной таре.

Разместите измеритель на рабочем месте. Площадь поверхности рабочего стола должна быть достаточной для размещения на ней измерителя и исследуемых устройств.

Измеритель должен располагаться на поверхности рабочего стола так, чтобы обеспечивался свободный доступ к соединителям. Устройства, подключаемые к измерителю, должны располагаться на рабочей поверхности стола или непосредственно над ней.

При эксплуатации вентиляционные отверстия на корпусе измерителя не должны закрываться предметами.

ВНИМАНИЕ!

Осмотр измерителя CABAN R180 разрешается проводить только при отключении прибора от сети электропитания и отсоединении внешнего блока питания.

Осмотр анализаторов цепей RNVNA разрешается проводить только при отключении концентратора USB HUB от сети электропитания.

На рабочем месте должны быть приняты меры по обеспечению защиты от воздействия статического электричества.

Проведите внешний осмотр измерителя совместно с используемым комплектом принадлежностей. При необходимости, проведите чистку соединителя измерительного порта, кабелей и переходов, а также средств калибровки и выполните проверку присоединительных размеров соединителей указанных устройств.

4.2 Распаковывание и повторное упаковывание

Упаковка измерителя обеспечивает защиту от климатических и механических повреждений при погрузочно-разгрузочных работах, транспортировании и хранении.

Для упаковывания измерителя используется индивидуальная потребительская тара.

В качестве индивидуальной потребительской тары используются коробка из гофрированного картона и пакеты из полиэтиленовой пленки.

4.2.1 Распаковывание

Распаковывание проводить в указанной последовательности:

- расположите коробку в соответствии с манипуляционными знаками;
- откройте коробку, ознакомьтесь с сопроводительной документацией, аккуратно извлеките полиэтиленовые пакеты с измерителем, кабелем USB, USB flash накопителем с эксплуатационной документацией;
- снимите пакеты и проведите внешний осмотр (порядок внешнего осмотра см. в п. [Внешний осмотр](#)).

ПРИМЕЧАНИЕ

После распаковывания рекомендуется картонную коробку совместно с амортизационным материалом и транспортной тарой сохранить для возможного дальнейшего использования (при транспортировке на поверку, постановке на хранение или отправке на ремонт).

4.2.2 Упаковывание

Упаковывание должно производиться в закрытом помещении с температурой воздуха не ниже 15 °С и относительной влажностью до 80 %.

Упаковывание проводить в следующей последовательности:

- проведите внешний осмотр измерителя (порядок внешнего осмотра см. в п. [Внешний осмотр](#));
- поместите кабель USB и USB flash накопитель в полиэтиленовые пакеты соответствующего размера;
- положите измеритель, кабель USB и USB flash накопитель в коробку;

- добавьте в коробку пакетики с мелкопористым силикагелем массой приблизительно 10 г;
- закройте измеритель вторым вкладышем из пенополиэтилена;

ПРИМЕЧАНИЕ В качестве амортизационного материала, заполняющего пространство между стенками коробки и измерителем, может быть использован другой материал, обеспечивающий фиксацию измерителя в таре и не вызывающий коррозию.

- для заполнения пустоты в верхней части коробки, при необходимости, положите мягкий вкладыш;
- заполните необходимую сопроводительную документацию и поместите ее в полиэтиленовый пакет (прозрачный файл или мультифору);
- вложите сопроводительную документацию в коробку;
- закройте коробку крышкой и зафиксируйте крышку скотчем (клеякой лентой) с четырех сторон;
- нанесите на коробку маркировку:
 1. наименование предприятия-изготовителя;
 2. наименование и серийный номер измерителя;
 3. манипуляционные знаки «Хрупкое. Осторожно!», «Беречь от влаги» и «Верх», если используется не оригинальная индивидуальная потребительская тара.

4.3 Внешний осмотр

Внешний осмотр проводится для выявления видимых дефектов измерителя и подключаемых к нему устройств.

Последовательность проведения внешнего осмотра рефлектометров векторных:

- при первичном осмотре проверьте наличие и целостность пломб предприятия-изготовителя, отсутствие следов вскрытия корпуса измерителя, целостность USB кабеля;
- проверьте отсутствие глубоких царапин и вмятин на корпусе измерителя, следов коррозии металлических деталей и следов воздействия жидкостей или агрессивных паров, целостность лакокрасочных покрытий, сохранность

маркировки. При обнаружении несоответствий дальнейшая работа с измерителем запрещается;

- при наличии, проведите визуальный контроль целостности устройств из комплекта принадлежностей, к которым относятся кабели, переходы и средства калибровки;
- проведите визуальный контроль целостности и чистоты соединителя измерительного порта измерителя, кабелей и переходов, а также средств калибровки. При обнаружении посторонних частиц проведите чистку их соединителей;
- проверьте отсутствие механических повреждений (вмятин, забоин, отслаивания покрытия и т. д.) на контактных и токонесущих поверхностях соединителей указанных устройств.

ВНИМАНИЕ!

При обнаружении механических повреждений соединителя измерителя дальнейшая работа с этим измерителем ЗАПРЕЩАЕТСЯ. Измеритель бракуется и изолируется с целью предотвращения его применения и повреждения годных соединителей других измерителей.

Последовательность проведения внешнего осмотра анализаторов цепей RNVNA:

- проведите внешний осмотр всех рефлектометров векторных и устройств из комплекта принадлежностей (при наличии) по методике, изложенной выше;
- проверьте отсутствие глубоких царапин, вмятин и забоин на шасси, распределителях сигналов триггера TD-16 и опорной частоты FD-16 концентраторе USB HUB. Проверьте целостность лакокрасочных покрытий и сохранность маркировки на шасси;

ВНИМАНИЕ!

При обнаружении механических повреждений какого-либо измерителя или распределителя дальнейшая работа с этими измерителем или распределителем ЗАПРЕЩАЕТСЯ.

-
- проверьте подключения согласно инструкции по сборке:
 - 1 кабелей USB между измерителями и концентратором USB HUB;
 - 2 кабелей SMA между измерителями и распределителями сигналов триггера TD-16 и опорной частоты FD-16 (при наличии);
 - 3 кабелей USB между распределителями сигналов триггера TD-16 и опорной частоты FD-16 и концентратором USB HUB (при наличии).

При обнаружении несоответствий произведите необходимые подключения.

4.4 Чистка соединителей

Чистку соединителей рекомендуется проводить до и после использования измерителя и комплекта принадлежностей.

Чистку коаксиальных соединителей тип N и 3,5 мм и проводить по следующей методике:

- протрите поверхности соединителей, указанные стрелками на рисунках 5 и 6, палочкой с ватным тампоном, смоченным в спирте; капли спирта не должны попадать вовнутрь устройств;



Рисунок 5 – Соединители тип N (розетка и вилка)



Рисунок 6 – Соединители тип 3,5 мм (розетка и вилка)

- проведите чистку остальных внутренних поверхностей соединителей, продув их воздухом;
- просушите соединители, убедитесь в отсутствии остатков спирта внутри соединителей;
- проведите визуальный контроль чистоты соединителей, убедитесь в отсутствии посторонних частиц;

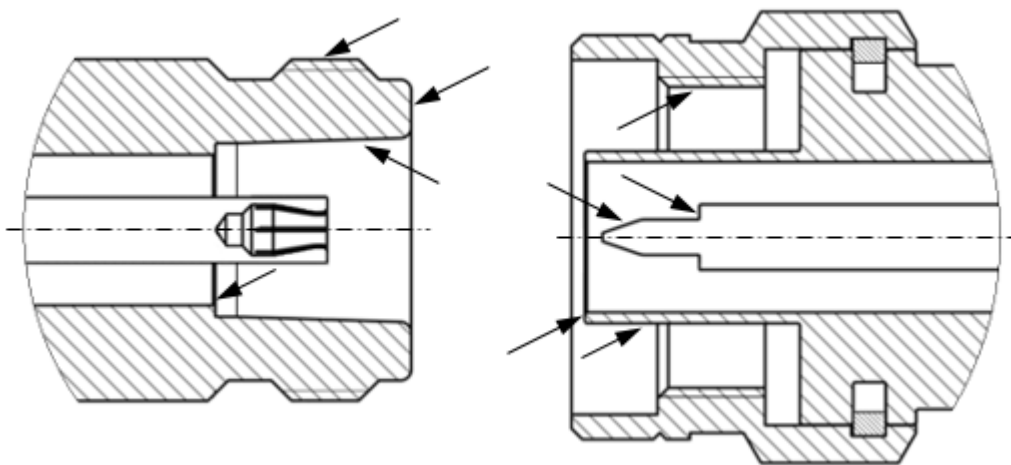
- при необходимости повторите чистку.
-

ЗАПРЕЩАЕТСЯ применять металлические предметы для чистки соединителей.

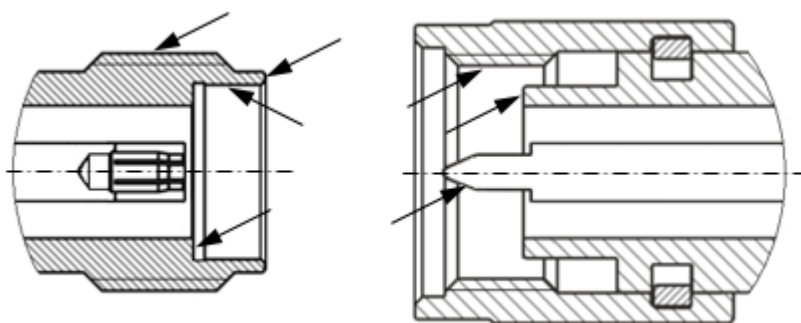
ВНИМАНИЕ!

ЗАПРЕЩАЕТСЯ протирать центральный проводник соединителей «розетка». Чистку проводить продувкой воздухом.

4.5 Проверка присоединительных размеров

Рекомендуется проверить присоединительные размеры соединителя измерительного порта измерителя, кабелей и переходов, а также средств калибровки, при первом использовании. В дальнейшем, проверяйте присоединительные размеры регулярно.

Первая проверка соединителей позволит получить значения присоединительных размеров, которые могут быть использованы при эксплуатации измерителя для оценивания изменений размеров.

Повторная проверка соединителей рекомендуется, если:

- по результатам внешнего осмотра или по результатам выполненных измерений возникает предположение о поломке или повреждении какого-либо соединителя;
- обнаружено, что соединители устройств, использовавшихся с измерителем, повреждены или их присоединительные размеры не соответствуют нормам, установленным для данного типа соединителей;
- с момента предыдущей проверки проведено более 100 присоединений к любому из соединителей.

Проверка присоединительных размеров выполняется с применением комплекта для измерений соединителей коаксиальных в соответствии с указаниями эксплуатационной документации на него или универсальным инструментом для измерений линейных размеров (например, микрометром, индикатором часового типа и др.).

При проверке измеряется только размер «А» (см. рисунках 7 и 8).



Рисунок 7 – Соединители тип N (розетка и вилка)



Рисунок 8 – Соединители тип 3,5 мм (розетка и вилка)

Присоединительный размер «А» соединителей измерительных портов измерителя должен находиться в пределах:

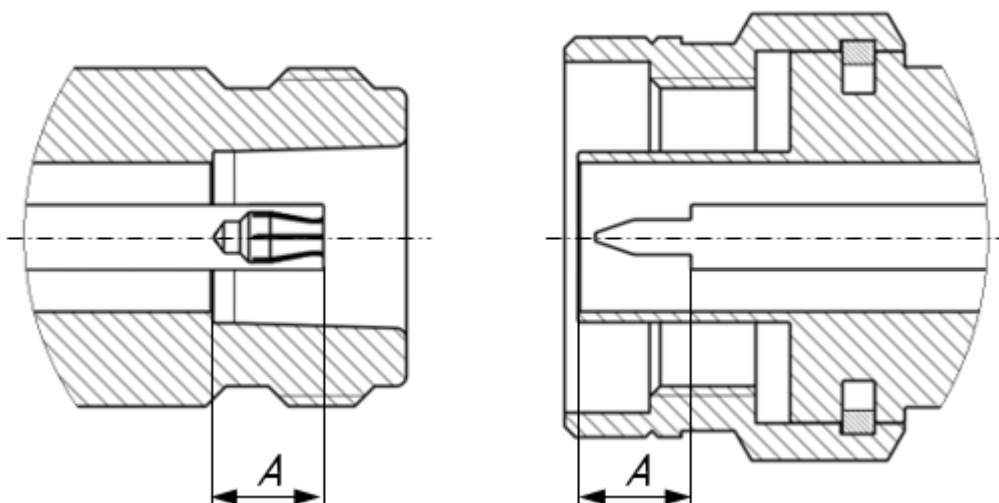
- тип N, розетка, мм от 5,18 до 5,26
- тип N, вилка, мм от 5,28 до 5,36
- тип 3,5 мм, розетка, мм от -0,08 до 0
- тип 3,5 мм, вилка, мм от -0,08 до 0.

Норма на присоединительный размер «А» соединителей других устройств (кабелей, переходов, средств калибровки) должна быть указана в эксплуатационной документации на них.

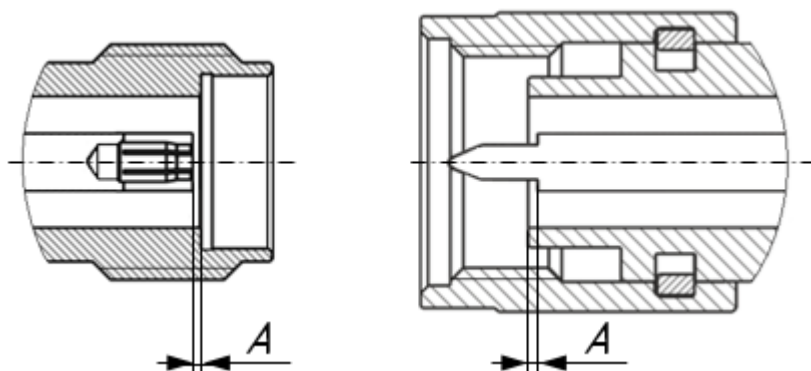
ПРИМЕЧАНИЕ

При обнаружении несоответствий размеров проверяемого соединителя установленным нормам необходимо

выполнить ремонт. Измеритель с такими соединителями бракуют.

4.6 Подключение и отключение устройств

При эксплуатации измерителя постоянно возникает необходимость подключения различных устройств между собой: кабелей к измерительному порту измерителя, переходов к кабелям, средств калибровки к переходам или порту измерителя, а также исследуемых устройств к порту и т.д.

Подключение устройств с коаксиальными соединителями рекомендуется выполнять в следующей последовательности для обеспечения максимальной повторяемости результата измерений и предотвращения поломки:

- аккуратно совместите соединители подключаемых устройств;
- удерживая подключаемое устройство, руками накрутите гайку соединителя «вилка». При этом рабочие поверхности центральных проводников и опорные плоскости внешних проводников должны соприкоснуться, как показано на рисунках 9 и 10;
- затяните с помощью тарированного ключа (усилие затягивания зависит от типа соединителя) гайку соединителя «вилка», при этом следует удерживать подключаемое устройство пальцами или с помощью ключа гаечного, предохраняя его от проворачивания. Окончательное затягивание гайки соединителя «вилка» проводите, удерживая ключ за конец ручки. Прекратите затягивание в момент излома ручки ключа.

Присоединение следует осуществлять только вращением гайки соединителя «вилка».

ЗАПРЕЩАЕТСЯ вращать корпус подключаемого устройства.

ПРИМЕЧАНИЕ

Затягивание гайки соединителя «вилка» выполняйте с помощью тарированного ключа с нормированным значением крутящего момента.

- от 1,1 до 1,5 Н·м – для соединителей тип N;
 - от 0,8 до 1,0 Н·м – для соединителей тип 3,5 мм.
-



Рисунок 9 – Соединители тип N (розетка слева, вилка справа)



Рисунок 10 – Соединители тип 3,5 мм (розетка слева, вилка справа)

Отключение соединителей должно выполняться в последовательности:

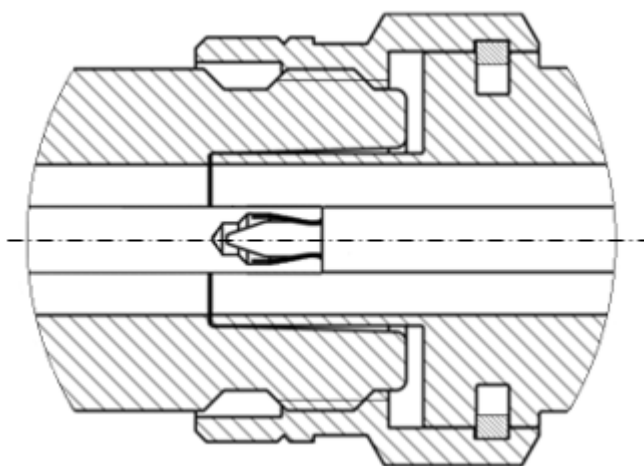
- с помощью ключа, которым проводилось затягивание, ослабьте крепление гайки соединителя «вилка», при этом удерживайте отключаемое устройство пальцами или с помощью ключа гаечного, предохраняя его корпус от проворачивания;
- удерживая отключаемое устройство в таком положении, чтобы центральный проводник его соединителя находился на той же прямой, что и в подключённом состоянии, раскрутите гайку соединителя «вилка».

4.7 Порядок включения и выключения питания

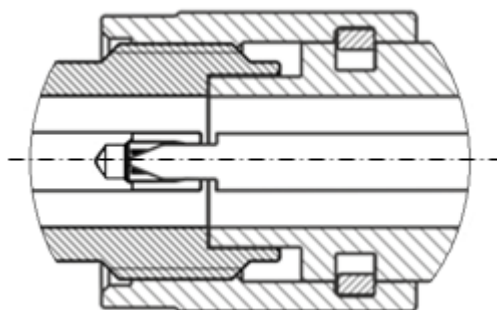
Питания измерителя зависит от модели (см. таблицу 25).

Таблица 25

Измеритель	Электропитание
CABAN R54, CABAN R60, CABAN R150-01, CABAN R150-02, CABAN R150-11, CABAN R150-12, CABAN R140	Электропитание осуществляется по кабелю USB.
CABAN R180-01, CABAN R180-02, CABAN R180-11, CABAN R180-12	Электропитание должно осуществляться от внешнего блока питания с напряжением 5 В. Перед включением прибора в сеть следует проверить исправность внешнего блока питания.
RNVNA	Электропитание концентратора USB HUB должно осуществляться от сети переменного тока 230 В, 50 Гц. Перед включением прибора в сеть проведите внешний осмотр прибора (см. п. Внешний осмотр).

Последовательность включения питания рефлектометра векторного:

- включите компьютер;
- подключите измеритель к сети электропитания (только для CABAN R180);
- соедините измеритель с компьютером кабелем USB из комплекта поставки;
- установите программное обеспечение, если оно не было ранее установлено (процедура установки программного обеспечения описана в части II руководства по эксплуатации);
- запустите программное обеспечение;
- выдержите измеритель в течение времени установления рабочего режима

ВНИМАНИЕ! При подключении измерителя к компьютеру, программное обеспечение производит загрузку микропрограмм в

прибор. По окончании загрузки через 5 - 10 с измеритель готов к работе.

Последовательность выключения питания рефлектометра векторного:

- закройте программное обеспечение;
- при необходимости, разберите схему измерений;
- отсоедините измеритель от сети электропитания (только для CABAN R180).

Последовательность включения питания анализатора цепей RNVNA:

- включите компьютер;
 - подключите кабель питания концентратора USB HUB к сети переменного тока 230 В, 50 Гц;
 - соедините концентратор USB HUB с компьютером кабелем USB из комплекта поставки;
 - установите программное обеспечение, если оно не было ранее установлено (процедура установки программного обеспечения описана в части II руководства по эксплуатации);
 - запустите программное обеспечение;
 - выдержите измеритель в течение времени установления рабочего режима.
-

ВНИМАНИЕ!	При подключении измерителя к компьютеру, программное обеспечение производит загрузку микропрограмм в прибор. По окончании загрузки через 5 - 10 с измеритель готов к работе.
------------------	--

Последовательность выключения питания рефлектометра векторного:

- закройте программное обеспечение;
- при необходимости, разберите схему измерений;
- отсоедините кабель питания концентратора USB HUB от сети переменного тока 230 В, 50 Гц.

4.8 Порядок работы

4.8.1 Расположение органов управления

Рефлектометр векторный CABAN R54



Рисунок 11 – Лицевая сторона



Рисунок 12 – Обратная сторона



Рисунок 13 – Торцевая сторона

Рефлектометр векторный CABAN R60

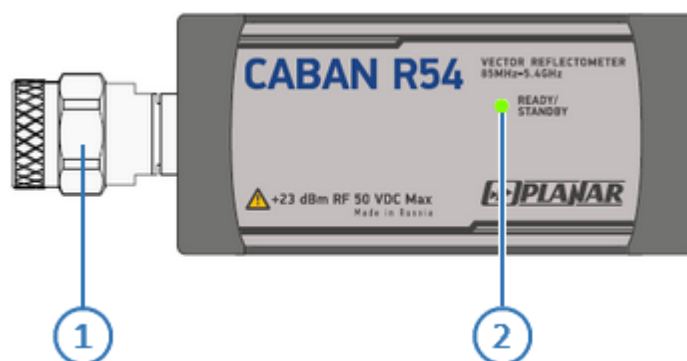

Рисунок 14 – Лицевая сторона

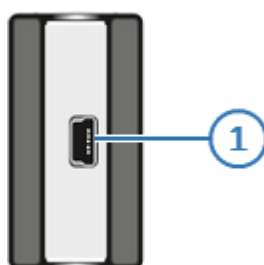

Рисунок 15 – Обратная сторона



Рисунок 16 – Торцевая сторона

Рефлектометр векторный CABAN R150-01

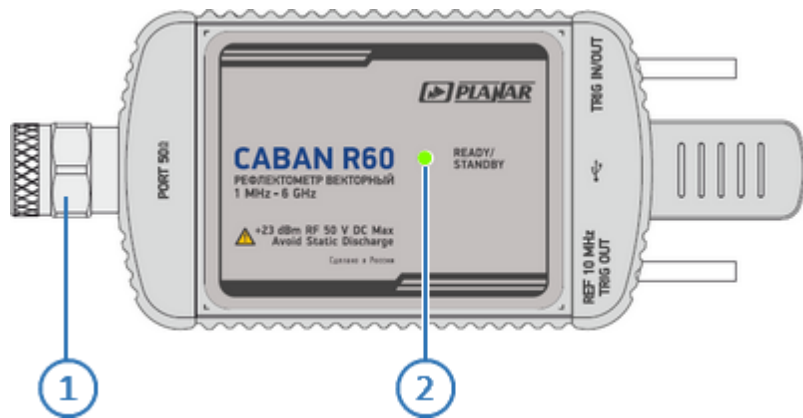

Рисунок 17 – Лицевая сторона

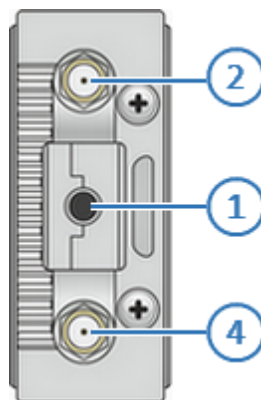

Рисунок 18 – Обратная сторона



Рисунок 19 – Торцевая сторона

Рефлектометр векторный CABAN R150-02

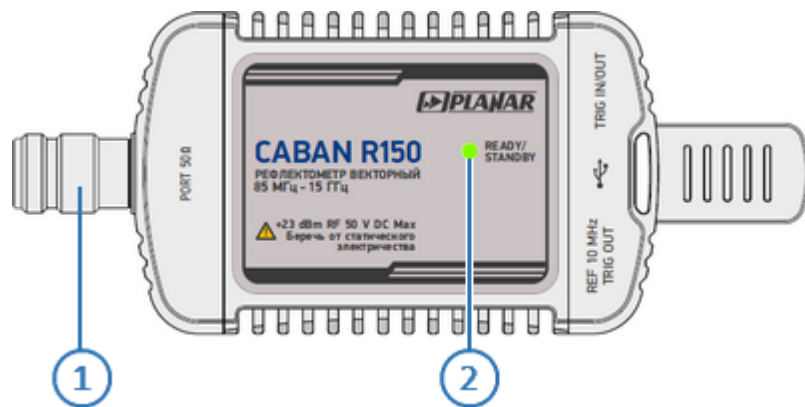

Рисунок 20 – Лицевая сторона

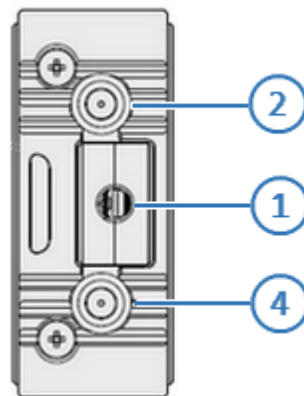

Рисунок 21 – Обратная сторона



Рисунок 22 – Торцевая сторона

Рефлектометр векторный CABAN R150-11

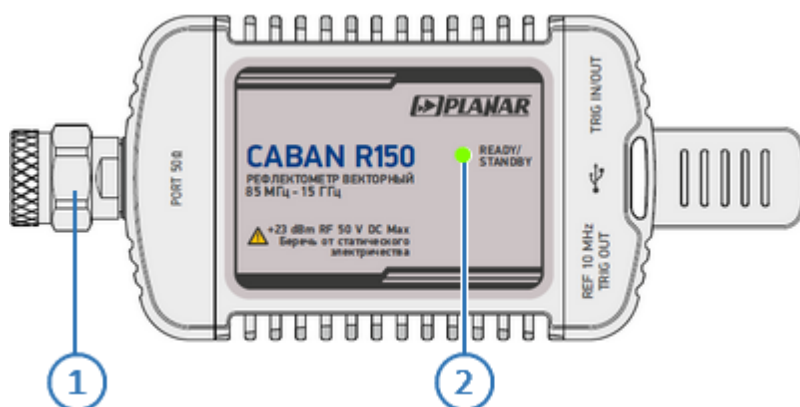

Рисунок 23 – Лицевая сторона

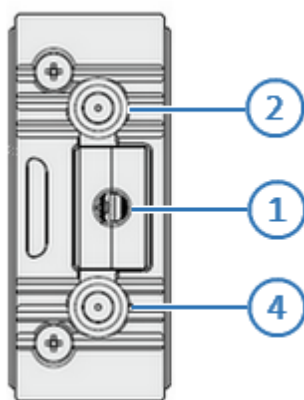

Рисунок 24 – Обратная сторона

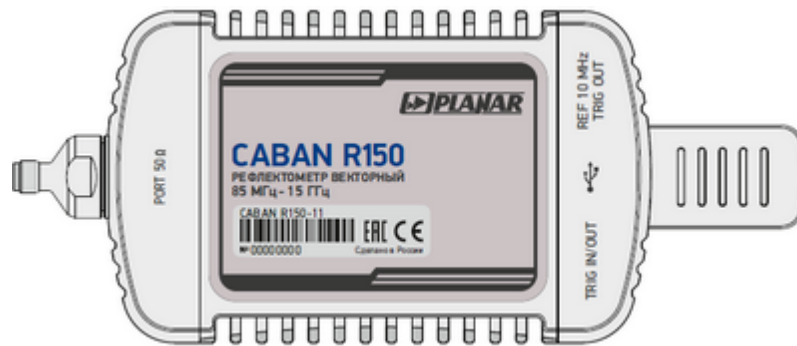

Рисунок 25 – Торцевая сторона

Рефлектометр векторный CABAN R150-12

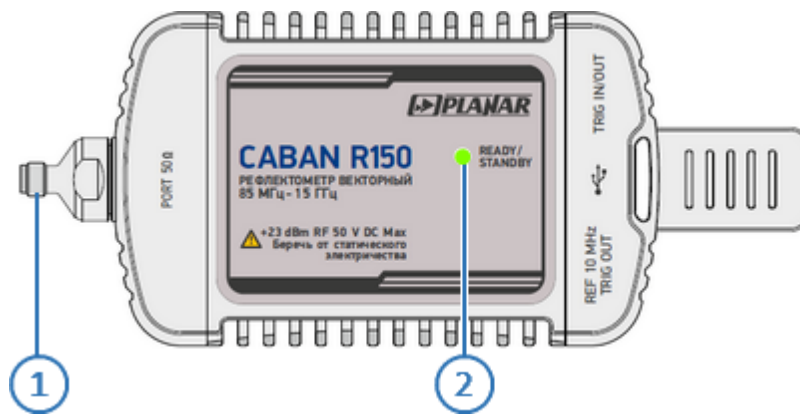

Рисунок 26 – Лицевая сторона

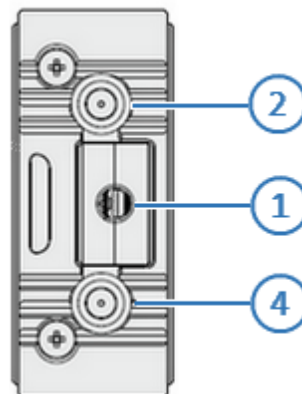

Рисунок 27 – Обратная сторона

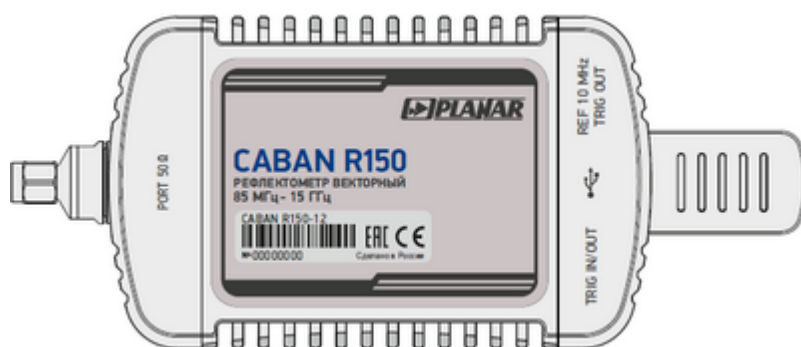

Рисунок 28 – Торцевая сторона

Рефлектометр векторный CABAN R180-01

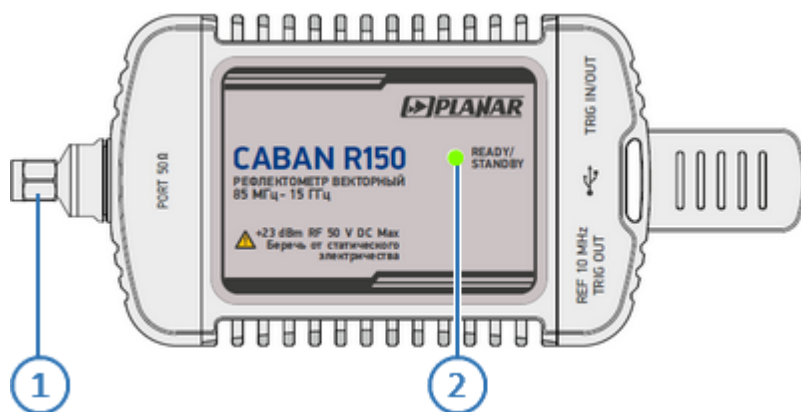

Рисунок 29 – Лицевая сторона

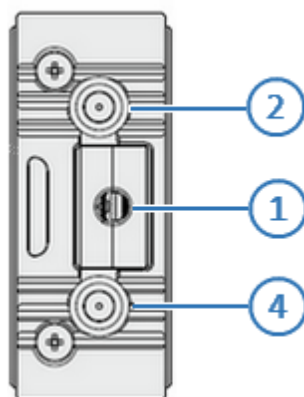

Рисунок 30 – Торцевая сторона

Рефлектометр векторный CABAN R180-02

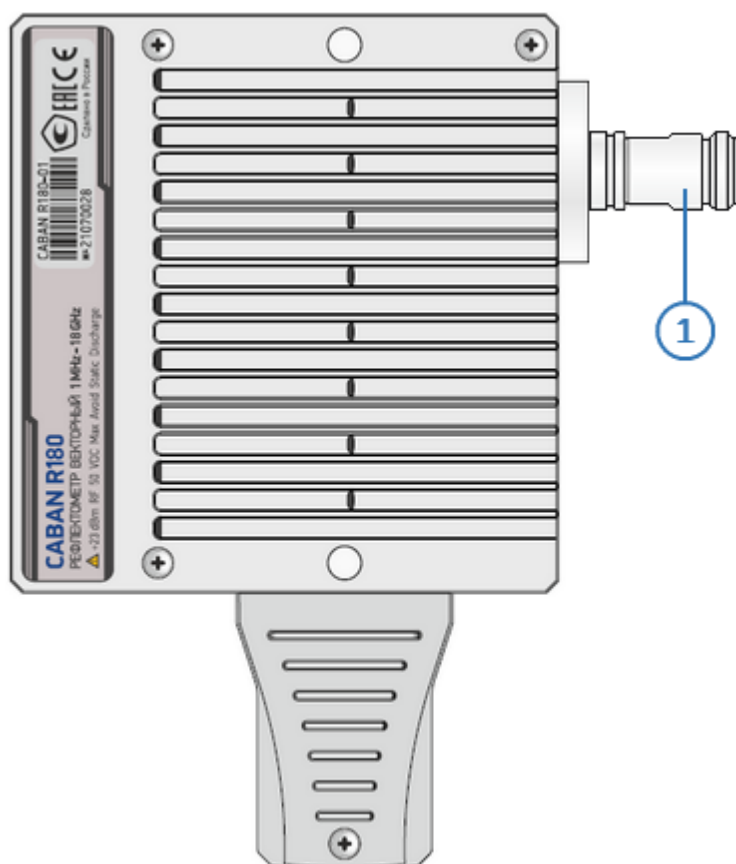

Рисунок 31 – Лицевая сторона

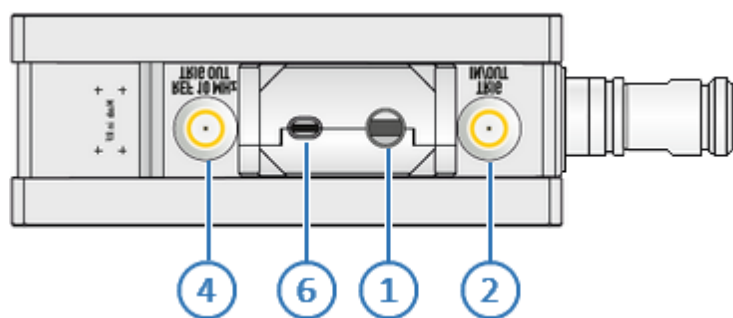

Рисунок 32 – Торцевая сторона

Рефлектометр векторный CABAN R180-11

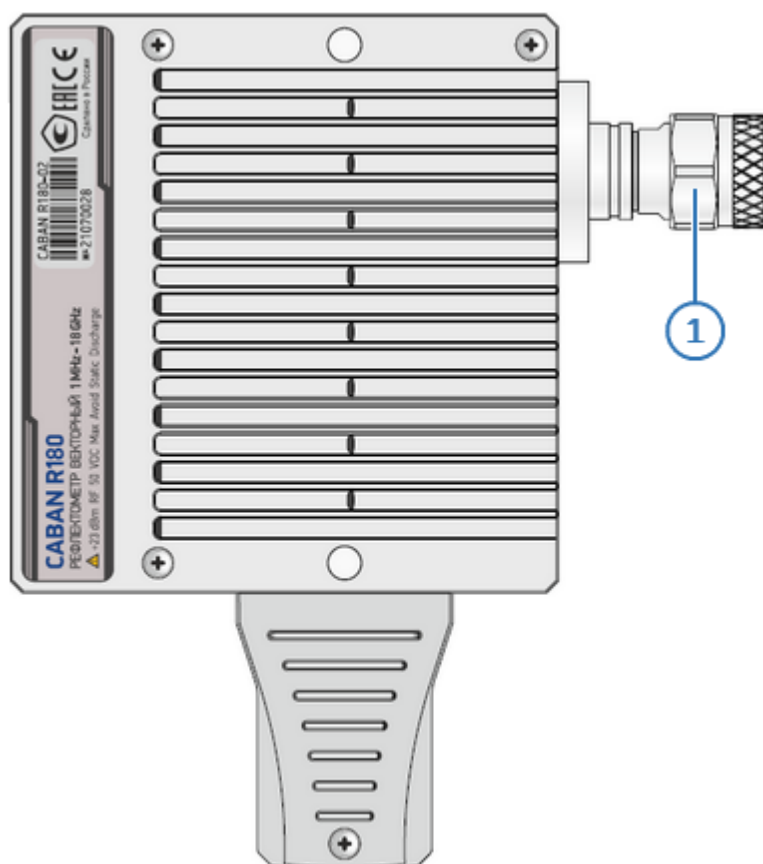

Рисунок 33 – Лицевая сторона

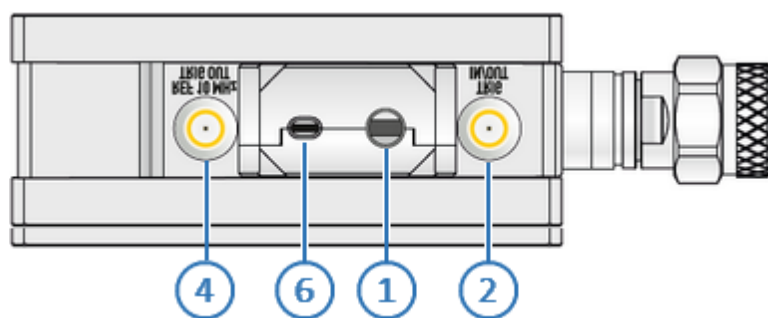

Рисунок 34 – Торцевая сторона

Рефлектометр векторный CABAN R180-12

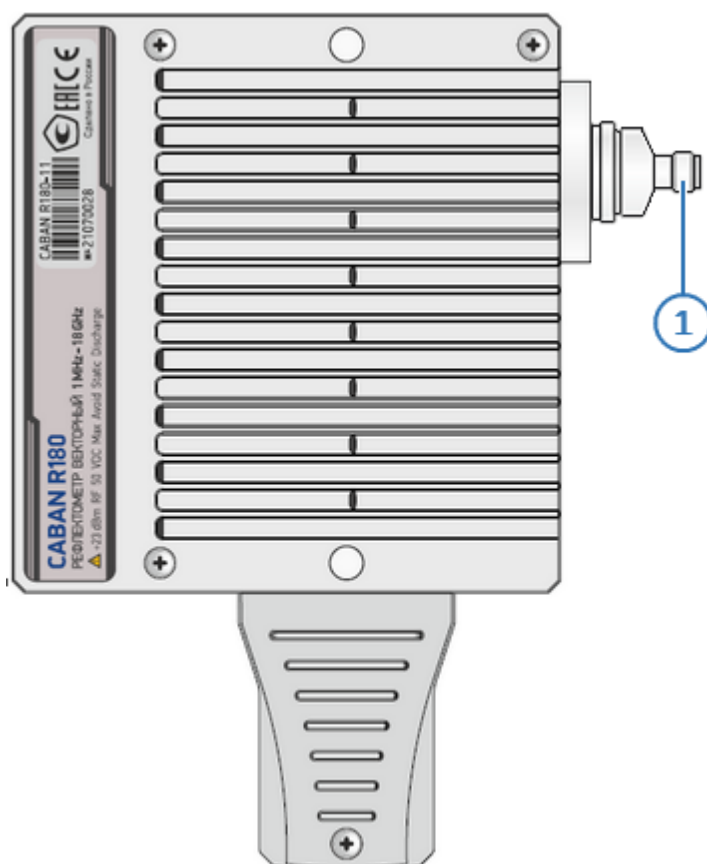

Рисунок 35 – Лицевая сторона

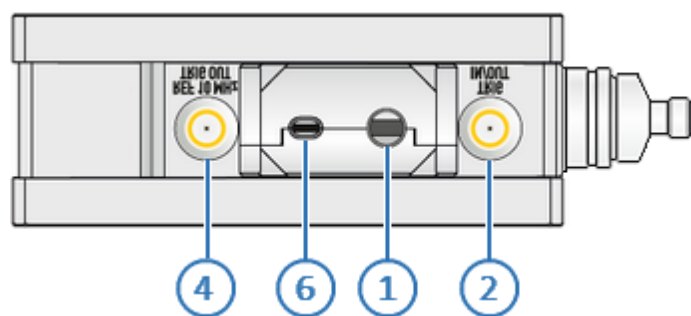

Рисунок 36 – Торцевая сторона

Рефлектометр векторный CABAN R140

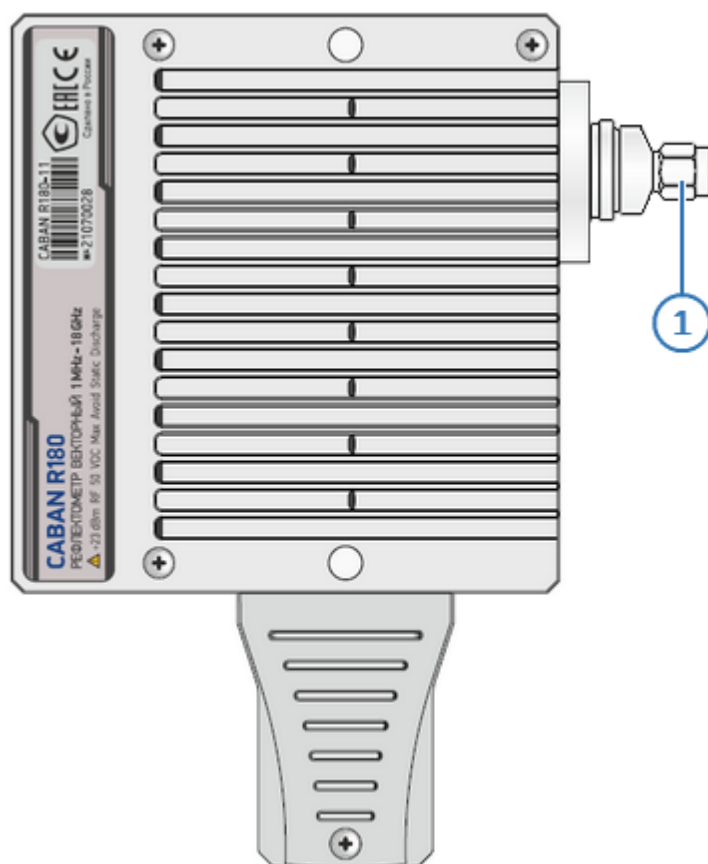

Рисунок 37 – Лицевая сторона

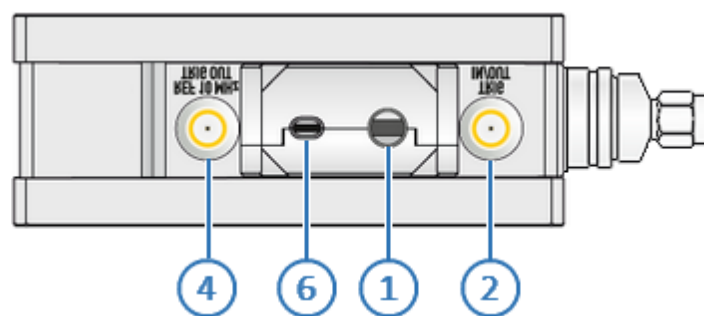

Рисунок 38 – Обратная сторона



Рисунок 39 – Торцевая сторона

Анализатор цепей RVNA

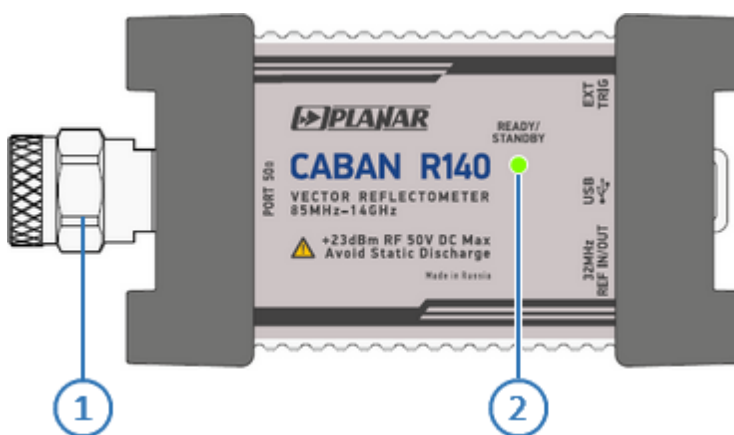

Шасси высотой 2U

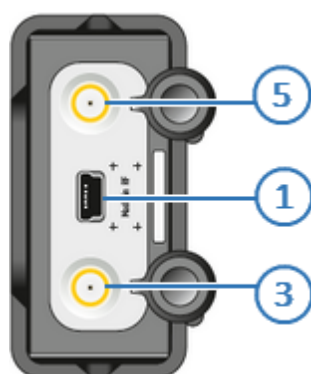
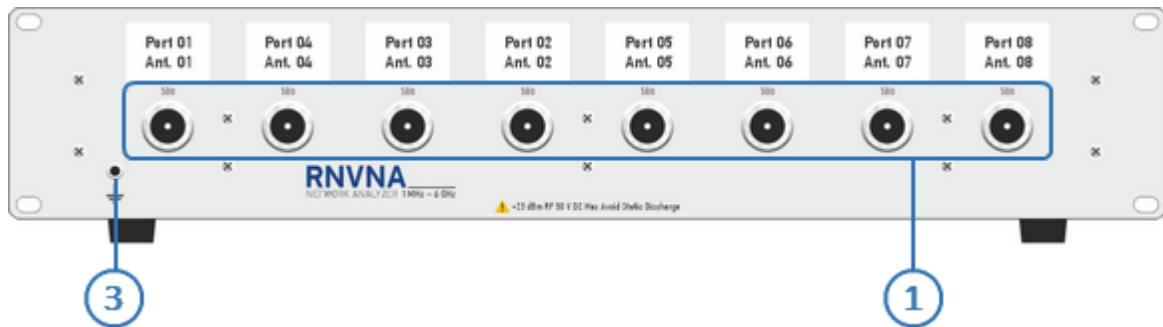
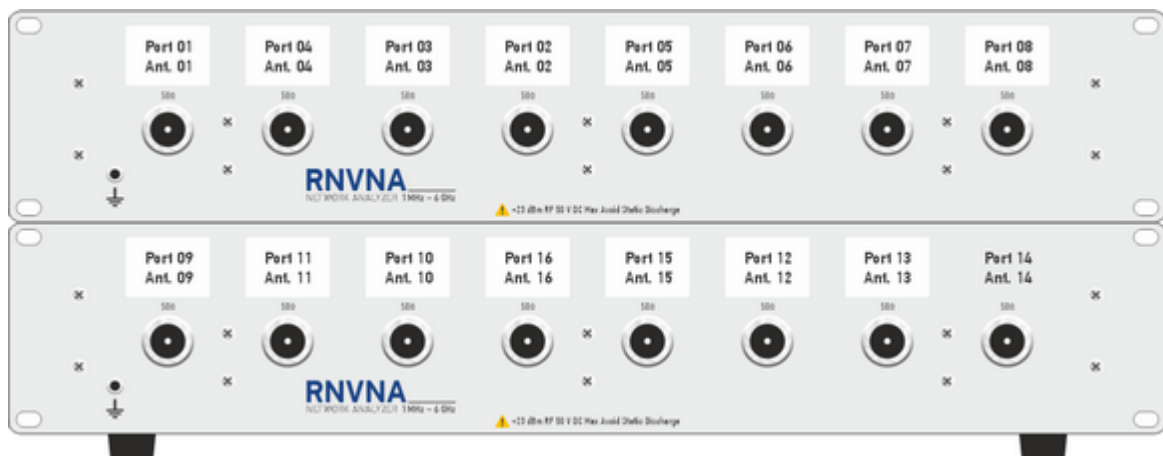

Шасси высотой 4U

Рисунок 40 – Лицевая сторона



Рисунок 41 – Вид сверху

4.8.1.1 Лицевая и обратная стороны

1 Измерительные порты

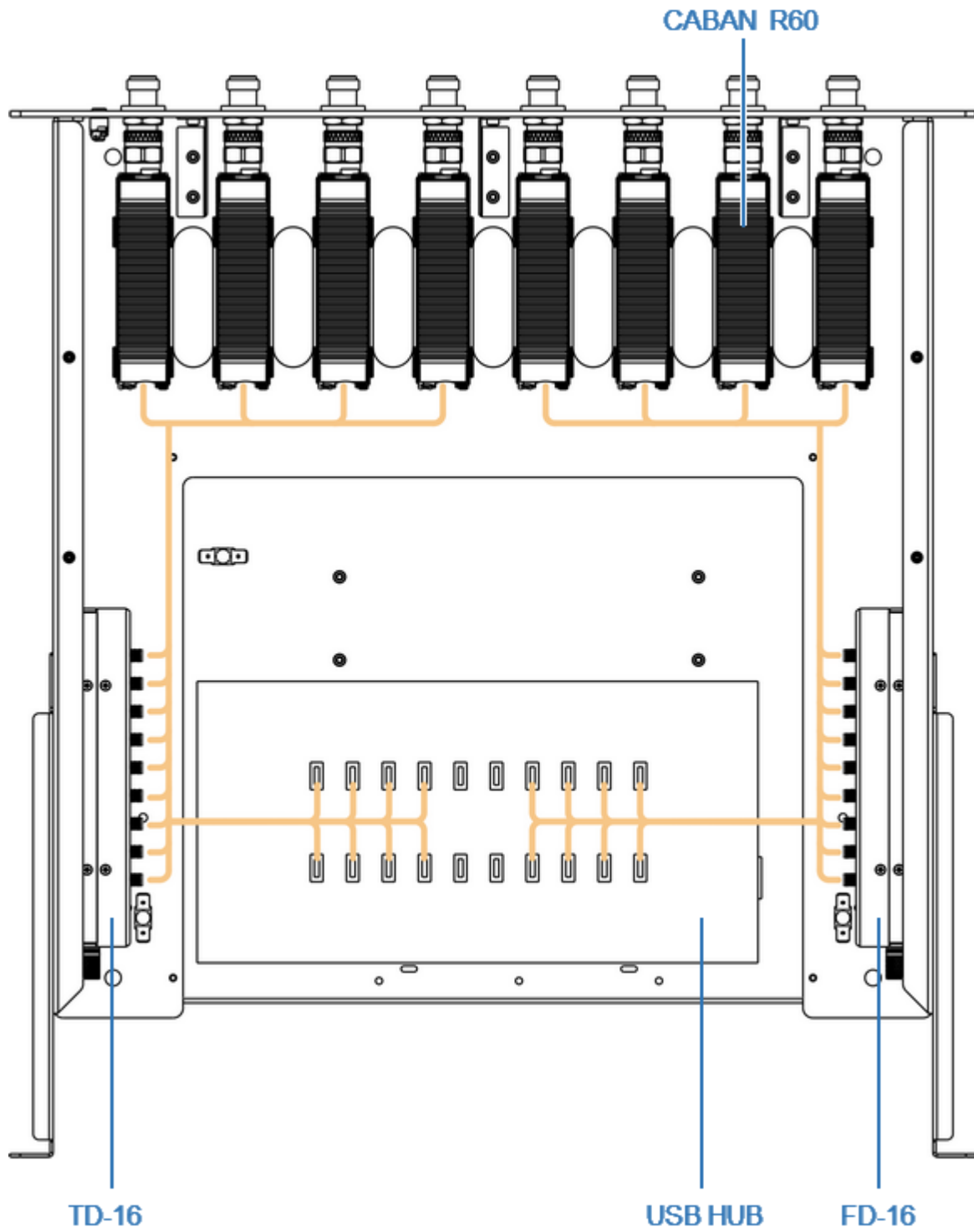
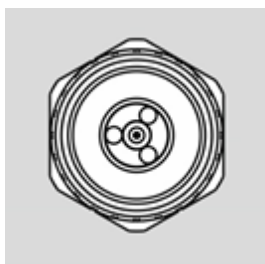

Измерительные порты служат для подключения исследуемого устройства. Измерительный порт выступает как в качестве источника испытательного сигнала, так и в качестве приёмника отраженного сигнала.

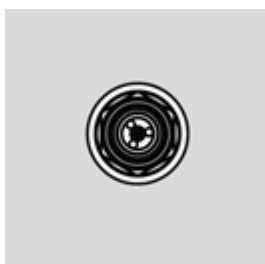
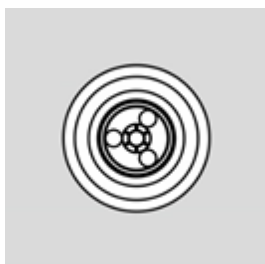

ВНИМАНИЕ!

Превышение максимальной входной мощности радиочастотного сигнала или максимального постоянного напряжения, указанных на верхней панели, может привести к выходу рефлектометра из строя.

② **Светодиодный индикатор состояния READY/STANDY (кроме CABAN R180-01, CABAN R180-02, CABAN R180-11, CABAN R180-12)**

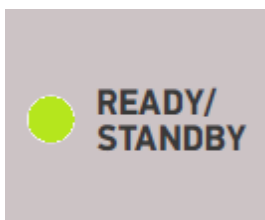

Индیکیрует следующие состояния:

- мигание индикатора зелёным – дежурный режим. В этом режиме ток потребления от порта USB минимальный. Дежурный режим включается автоматически при подключении рефлектометра к USB порту компьютера. Выход из дежурного режима осуществляется при запуске программы на управляющем компьютере;
- зелёное свечение индикатора – нормальная работа рефлектометра..

③ **Клемма заземления (только RNVNA)**

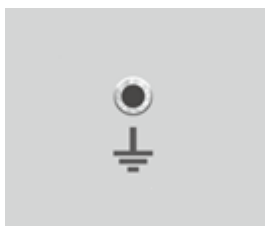

Клемма служит для подключения измерителя к шине защитного заземления.

4.8.1.2 Торцевая сторона

1 Соединитель USB 2.0



Соединитель для подключения прибора к внешнему управляющему компьютеру.

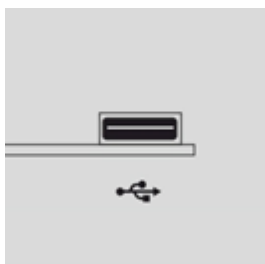

ВНИМАНИЕ!

Для CABAN R60, CABAN R150, CABAN R54, CABAN R140 питание осуществляется через кабель USB.

2 Вход / выход синхронизации TRIG IN/OUT (только CABAN R60, CABAN R150-01, CABAN R150-02, CABAN R150-11, CABAN R150-12, CABAN R180-01, CABAN R180-02, CABAN R180-11, CABAN R180-12)

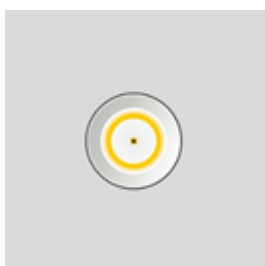

Вход / выход TRIG IN/OUT может использоваться как вход или выход сигнала внешнего запуска:

- вход внешнего запуска служит для подключения источника сигнала внешнего запуска. Синхронизация или запуск прибора возможны по различным событиям, перечисленным в программном обеспечении;
- выход внешнего запуска используется для организации синхронной работы с внешними устройствами. Прибор позволяет выдавать сигналы синхронизации, связанные с различными событиями, в зависимости от настроек. В зависимости от настроек, в качестве выхода триггера может

использоваться данный разъем или разъем REF 10MHz TRIG OUT.

Выбор функции данного соединителя производится в программном обеспечении.

3 Вход синхронизации EXT TRIG (только CABAN R140)

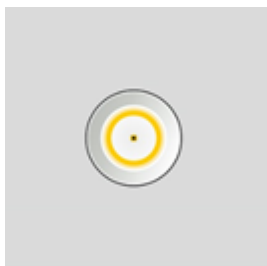

Вход может использоваться для подключения источника сигнала внешнего запуска. Синхронизация или запуск прибора возможны по различным событиям, перечисленным в программном обеспечении.

4 Вход / выход опорного генератора 10 МГц или выход синхронизации TRIG OUT (только CABAN R60, CABAN R150-01, CABAN R150-02, CABAN R150-11, CABAN R150-12, CABAN R180-01, CABAN R180-02, CABAN R180-11, CABAN R180-12)

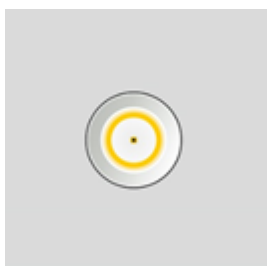

Вход/выход REF 10MHz TRIG OUT может использоваться как вход или выход сигнала опорной частоты или как выход сигнала триггера:

- вход опорного генератора служит для подключения внешнего опорного генератора, обеспечивающего синхронную работу всех узлов и блоков прибора. Частота внешнего опорного генератора 10 МГц;
- выход опорного генератора используется для подключения различных устройств к внутреннему опорному генератору для создания единой шкалы времени (временной синхронизации), а так же контроля параметров внутреннего опорного генератора при проведении диагностики, технического обслуживания. Частота внутреннего опорного генератора 10 МГц.
- выход внешнего запуска используется для организации синхронной работы с внешними устройствами. Прибор позволяет выдавать сигналы

синхронизации, связанные с различными событиями, в зависимости от настроек.

Выбор функции входа / выхода REF 10MHz TRIG OUT производится в программном обеспечении.

5 Вход / выход опорного генератора 32 МГц (только CABAN R140)

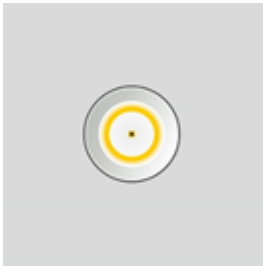

Вход/выход 32 MHz REF IN/OUT может использоваться как вход или выход сигнала опорной частоты:

- вход опорного генератора служит для подключения внешнего опорного генератора, обеспечивающего синхронную работу всех узлов и блоков прибора. Частота внешнего опорного генератора 32 МГц;
- выход опорного генератора используется для подключения различных устройств к внутреннему опорному генератору для создания единой шкалы времени (временной синхронизации), а так же контроля параметров внутреннего опорного генератора при проведении диагностики, технического обслуживания. Частота внутреннего опорного генератора 32 МГц.

служит для подключения внешнего опорного генератора, обеспечивающего синхронную работу всех узлов и блоков прибора.

6 Соединитель для подключения внешнего блока питания (только CABAN R180-01, CABAN R180-02, CABAN R180-11, CABAN R180-12)

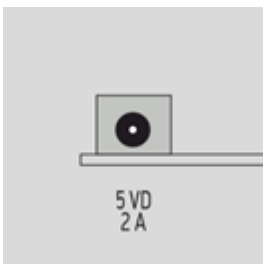

Соединитель предназначен для подключения внешнего блока питания постоянного тока 5 В. В качестве источника питания можно использовать аккумуляторную батарею или бортовую сеть автомобиля через соответствующий кабель питания.

4.8.2 Порядок проведения измерений

Управление измерителями осуществляется программным обеспечением, установленным на внешний компьютер.

Программное обеспечение имеет широкий набор функций, облегчающих процесс измерений: большое количество одновременно отображаемых графиков, развитая маркерная система для поиска нужных значений по заданному критерию, допусковый контроль, математическая и статистическая обработка, фильтрация, сохранение и восстановление измеренных данных и настройки органов управления. Реализована поддержка следующих режимов работы: управление запуском развертки (триггер), преобразование импеданса, исключение или встраивание цепи и временная селекция.

Порядок проведения измерений, включая полное описание модели ошибок прибора, установку параметров, описание сопутствующих схем измерений и калибровки, отображение результатов в различных форматах, приведены в части II руководства по эксплуатации.

ВНИМАНИЕ!

Для продления срока службы прибора рекомендуется подключать устройства к порту измерителя, используя измерительные переходы (переходы не показаны на схемах измерений).

Затягивание соединителей следует выполнять с помощью тарированного ключа с нормированным значением крутящего момента.

Основные режимы измерений
Комплексный коэффициент отражения
Потери
Модуль коэффициента передачи
Анализ и фильтрация во временной области

Функциональные возможности
Преобразование параметров (Z, Y, инверсия S)
Допусковый контроль
Тест пульсаций
Поиск полосы
Синхронизация
Автоматизация

Все режимы измерений и функциональные возможности подробно представлены в части II руководства по эксплуатации.

На рисунках далее приведены типичные схемы измерений в соответствии с выбранным режимом.

Коэффициент отражения

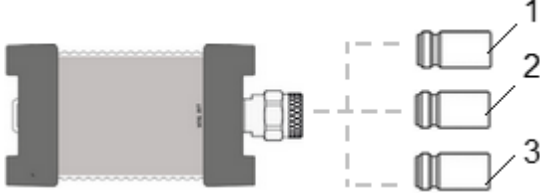
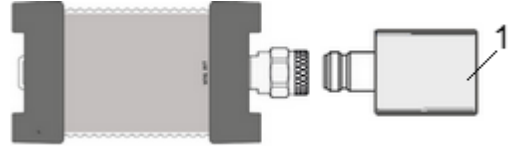
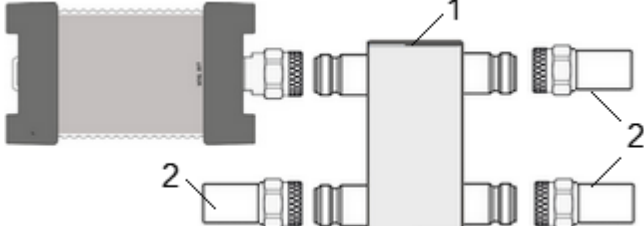
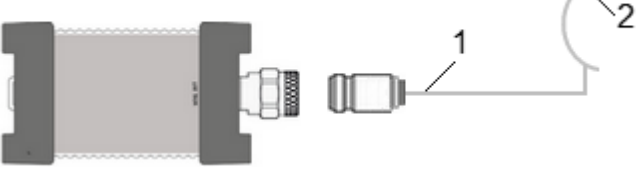
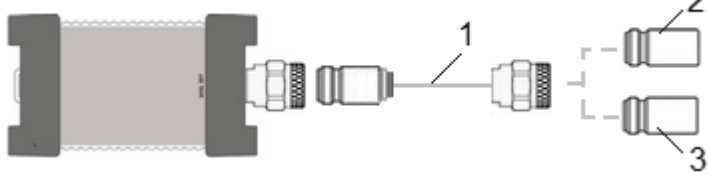
	Измерение
<p>1 – XX, 2 – КЗ, 3 – СН Полная однопортовая калибровка</p>	<p>S11</p>
	Формат
<p>1 – Исследуемое устройство Коэффициент отражения двухполюсника</p>	<p>Амплитуда лог Амплитуда лин КСВН Фаза Фаза расшир ГВЗ Потери в кабеле Реальная и Мнимая части Полярная диаграмма Диаграмма Вольперта-Смита</p>
	Анализ
<p>1 – Исследуемое устройство 2 – Согласованная нагрузка Коэффициент отражения многополюсника</p>	<p>Электрическая задержка Смещение фазы Преобразование импеданса Преобразование параметров (Z, Y, инверсия S) Исключение цепи Встраивание цепи Временная область</p>
	Функции
<p>1 – Измерительный кабель, 2 – Антенна Коэффициент отражения антенно-фидерного тракта</p>	<p>Статистика Допусковый контроль Тест пульсаций Поиск полосы</p>
	
<p>1 – Измерительный кабель 2 – СН, 3 – КЗ Потери в кабеле</p>	

Модуль коэффициента передачи

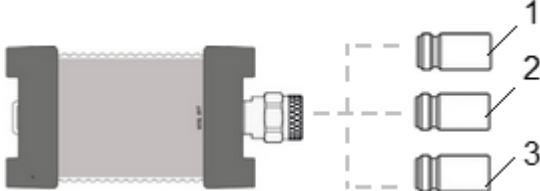
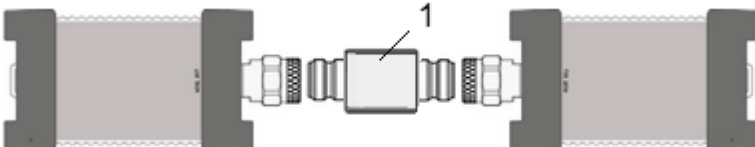
 <p>1 – XX, 2 – КЗ, 3 – СЧ, 4 – Перемычка</p>	<p>Измерение</p>
<p>Полная однопортовая калибровка порта источника и нормализация передачи</p>	<p>S11, S21 , S22, S12 </p>
 <p>1 – Исследуемое устройство</p> <p>Модуль коэффициента передачи четырехполюсника</p>	<p>Формат</p>
	<p>Амплитуда лог Амплитуда лин КСВН Фаза Фаза расшир ГВЗ Потери в кабеле Реальная и Мнимая части Полярная диаграмма Диаграмма Вольперта-Смита</p>
	<p>Анализ</p>
	<p>Электрическая задержка Смещение фазы Преобразование импеданса Преобразование параметров (Z, Y, инверсия S) Исключение цепи Встраивание цепи Временная область</p>
	<p>Функции</p>
	<p>Статистика Допусковый контроль Тест пульсаций Поиск полосы</p>

Временная область

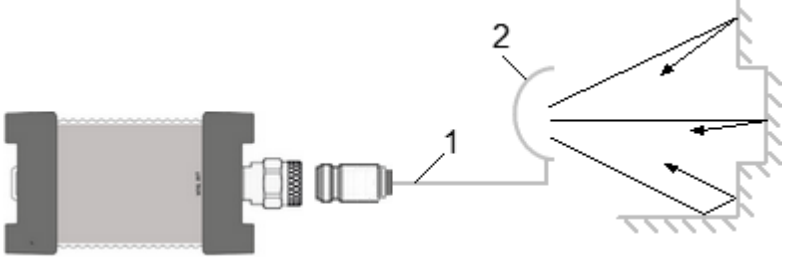
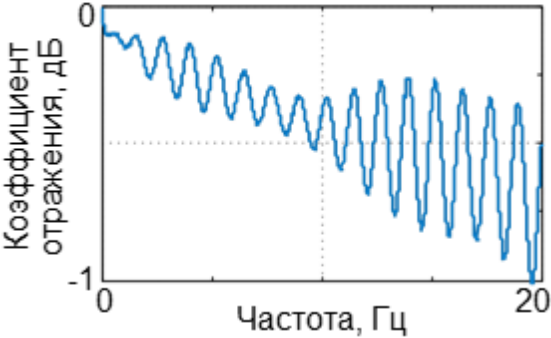
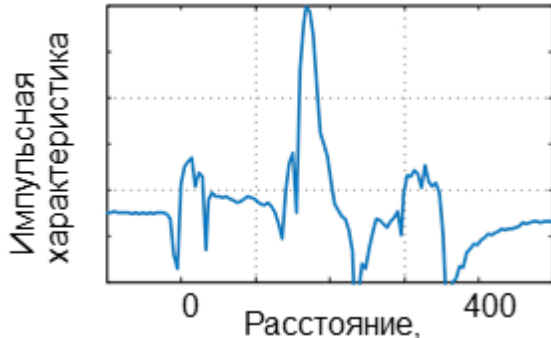
	<p>Измерение</p>
<p>1 – Измерительный кабель 2 – Антенна</p>	<p>Z-преобразование данных из частотной области предварительно умноженных на функцию окна</p>
<p>Разделение сигналов во временной области с последующей селекцией</p>	<p>Функции</p>
<p>Частотная область</p>  <p>Временная область</p> 	<p>Тип преобразования: режим радиосигнала, режим видеосигнала</p>
<p>Расчет импульсной характеристики цепи</p>	<p>Селекция</p>

5 Калибровка

Измерители RNVNA не внесен в государственный реестр средств измерений. Для подтверждения его нормируемых метрологических характеристик может использоваться калибровка. Калибровка осуществляется в добровольном порядке в соответствии с МИ 3411-2013 или иным нормативным документом, описывающим последовательность действий для проверки параметров приборов с требуемой точностью.

6 Поверка

Поверка осуществляется в соответствии с методиками:

- РТ-МП-5070-441-2018 «ГСИ. Рефлектометры векторные CABAN R60, CABAN R180. Методика поверки» для рефлектометров векторных CABAN R60, CABAN R180-01, CABAN R180-02, CABAN R180-11, CABAN R180-12;
- РТ-МП-2083-44-2014 «ГСИ. Рефлектометры векторные CABAN R54, CABAN R140. Методика поверки» для измерителей CABAN R54, CABAN R140;
- РТ-МП-4660-441-2023 «ГСИ. Рефлектометры векторные CABAN R150. Методика поверки» для измерителей CABAN R150.

Методика поверки разработана с учётом требований и рекомендаций, приведённых в МИ 3411-2013.

Поверка производится аккредитованными в установленном порядке в области обеспечения единства измерений юридическими лицами и индивидуальными предпринимателями.

Определение погрешности измерений модуля и фазы коэффициентов передачи и отражения для измерителей в волноводе с сечением, отличающимся от его измерительных портов, следует проводить в соответствии с МИ 3411-2013.

ВНИМАНИЕ!

Если вычисленные погрешности измерений модуля и фазы коэффициентов передачи и отражения меньше значений, приведённых в настоящем руководстве по эксплуатации в разделе «Технические характеристики», то за погрешность измерений следует принять указанную в руководстве. В обратном случае нужно использовать рассчитанные согласно МИ 3411-2013 значения погрешностей.

Для выполнения измерений состав измерителей должен быть дополнен комплектом измерительных переходов и набором калибровочных мер (набором мер коэффициентов передачи и отражения) с соединителями в новом типе волновода.

Проверка выполняется с помощью программного обеспечения «VNA Performance Test» в полуавтоматическом режиме с возможностью протоколирования результатов измерений.

Перечень операций, который следует выполнить при поверке приведен в методике поверке на измеритель.

ВНИМАНИЕ!

Для определения погрешности измерений модуля и фазы коэффициента отражения допускается использовать как комплексную проверку, так и поэлементную. Комплексная проверка основана на применении отдельных мер коэффициентов отражения с известными метрологическими характеристиками, таких как нагрузки согласованные, рассогласованные и (или) полного отражения, параметры которых отличаются от мер при «калибровке» прибора. Поэлементная проверка выполняется в соответствии с МИ 3411-2013 и основана на методе сравнения калибровок, использование которого требует наличия эталонного средства калибровки с известными метрологическими характеристиками.

7 Техническое обслуживание

Настоящий раздел устанавливает порядок и правила технического обслуживания измерителя, выполнение которых обеспечивает постоянную готовность измерителя к работе.

7.1 Общие указания

Техническое обслуживание измерителя заключается в поддержании аппаратуры в рабочем состоянии, в регулярном контроле технических характеристик путем проведения профилактических работ, контрольных проверок и профилактических проверок рабочих эталонов, входящих в состав измерителя.

7.2 Порядок проведения технического обслуживания

Перед проведением технического обслуживания следует подготовить необходимый инструмент, принадлежности и материалы: пинцет, отвертку, мягкую кисть, спирт этиловый ректификованный, ветошь, бязь, марлю.

При непосредственном использовании измерителя по назначению проводятся следующие виды обслуживания:

- контрольный осмотр (КО);
- техническое обслуживание 2 (ТО–2).

При кратковременном хранении (до 1 года) проводится КО.

При длительном хранении (более 1 года) проводятся:

- техническое обслуживание 1 при хранении (ТО–1х);
- техническое обслуживание 2 при хранении (ТО–2х).

Контрольный осмотр (КО) включает:

- проверка комплектности;
- внешний осмотр для проверки отсутствия механических повреждений, целостности изоляционных и лакокрасочных покрытий; исправности соединительных проводов.

Техническое обслуживание ТО–2 включает в себя:

- контрольный осмотр (КО);
- проверку функционирования измерителя (проводится при подготовке к использованию по назначению);

- протирку контактов электрических разъемов и высокочастотных соединителей;
- проверку правильности ведения эксплуатационной документации;
- проверку работоспособности;
- профилактические работы.

Профилактические работы при ТО-2:

- вскройте измеритель;
- удалите пыль струей сжатого воздуха;
- проверьте крепления узлов, состояние паек;
- закройте крышки;
- проведите поверку;
- упакуйте измеритель.

ТО–2 совмещается с поверкой и при постановке на длительное хранение.

ТО–1х проводится 1 раз в год и включает в себя:

- проверку наличия измерителя на месте хранения;
- проведение внешнего осмотра состояния упаковки;
- проверку состояния учета и условий хранения;
- проверку правильности ведения эксплуатационной документации.

ТО–2х выполняется 1 раз в 5 лет и включает в себя:

- все операции ТО–1х;
- проведение поверки;
- упаковку измерителя;
- проверку состояния эксплуатационной документации;
- отметку о выполненных работах в формуляре .

Контроль и профилактика электрических контактов.

Проверка по этому пункту включает следующие операции:

- проверку технической прочности, заделки разъемов, сетевых вилок, наконечников на всех кабелях и шнурах, тестирование проводимости соответствующих контактов, разъемов, кабелей;
- проверку качества разъемных соединений (состояние резьбы, возможность и удобство завинчивания в резьбовых разъемах).

В случае неудовлетворительных результатов проверок принять соответствующие меры по ремонту, заделке, затяжке соединителей и контактных устройств.

Контроль качества монтажа проводят путем внешнего осмотра контакта с минимальной разборкой устройств, путем снятия крышек, панелей; при этом контролируют качество паек. Необходимо соблюдать меры защиты полупроводниковых элементов от статического электричества.

Профилактические работы выполняют с минимально необходимой разборкой узлов, трактов, расстыковкой соединителей.

Контактные поверхности высокочастотных соединителей протирают в соответствии с п. [Чистка соединителей](#).

8 Текущий ремонт

При поломке измерителя допускается только текущий фирменный ремонт, либо ремонт, который осуществляют предприятия, имеющие соответствующую лицензию. Метод ремонта – обезличенный.

ВНИМАНИЕ! ЗАПРЕЩАЕТСЯ нарушать защитные пломбы, производить самостоятельный ремонт.

Текущий ремонт	Ремонт, выполняемый для обеспечения или восстановления работоспособности измерителя и состоящий в замене и (или) восстановлении отдельных частей.
Обезличенный метод	Метод ремонта, при котором не сохраняется принадлежность восстановленных составных частей к определенному экземпляру измерителя.

9 Хранение

Измеритель до введения в эксплуатацию должен храниться в упаковке предприятия – изготовителя при температуре окружающего воздуха от 0 до

плюс 40 °С и относительной влажности до 80% (при температуре плюс 25 °С), согласно условиям хранения 1 ГОСТ 15150 – 69.

Хранение измерителя без упаковки следует производить при температуре окружающего воздуха от плюс 10 до плюс 35 °С и относительной влажности до 80% (при температуре плюс 25 °С).

В помещениях для хранения содержание пыли, паров кислот и щелочей, агрессивных газов и других вредных примесей, вызывающих коррозию, не должно превышать содержание коррозионно–активных агентов для атмосферы типа 1 по ГОСТ 15150–69.

10 Транспортирование



Допускается транспортирование измерителя в транспортной таре всеми видами транспорта при температуре окружающего воздуха от минус 40 до плюс 60°С.

При транспортировании самолётом измеритель должен быть размещен в отапливаемом герметизированном отсеке.

Условия транспортирования по ГОСТ 22261–94.

При транспортировании должна быть предусмотрена защита от попадания атмосферных осадков и пыли. Не допускается кантование измерителя.

11 Приложение А (справочное) Обзор приборов

Измеритель	Диапазон частот Количество точек Время измерений Количество портов	Выходная мощность Средний уровень шума Динамический диапазон СКО трассы	Режимы измерений	Специальные режимы
CABAN R60 	от 1 МГц до 6 ГГц от 2 до 100 001 100 мкс тип N (50 Ω), вилка	от -40 до 0 дБм 0,005 дБ	S11 Потери в кабеле Z, Y, 1/S	Временная область
CABAN R150-01 	от 85 МГц до 15 ГГц от 2 до 100 001 170 мкс тип N (50 Ω), розетка	0, -25 дБм -0,005 дБ	S11 Потери в кабеле Z, Y, 1/S	Временная область
CABAN R150-02 	от 85 МГц до 15 ГГц от 2 до 100 001 170 мкс тип N (50 Ω), вилка	0, -25 дБм -0,005 дБ	S11 Потери в кабеле Z, Y, 1/S	Временная область

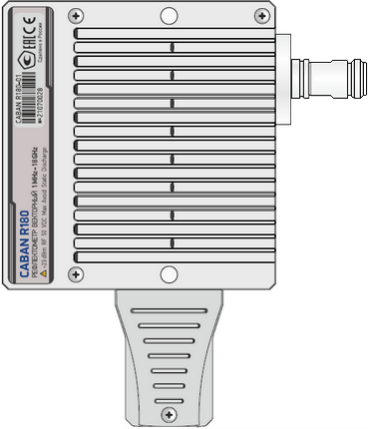

Измеритель	Диапазон частот Количество точек Время измерений Количество портов	Выходная мощность Средний уровень шума Динамический диапазон СКО трассы	Режимы измерений	Специальные режимы
CABAN R150-11 	от 85 МГц до 15 ГГц от 2 до 100 001 170 мкс тип 3,5 мм (50 Ω), розетка	0, -25 дБм -0,005 дБ	S11 Потери в кабеле Z, Y, 1/S	Временная область
CABAN R150-12 	от 85 МГц до 15 ГГц от 2 до 100 001 170 мкс тип 3,5 мм (50 Ω), вилка	0, -25 дБм -0,005 дБ	S11 Потери в кабеле Z, Y, 1/S	Временная область

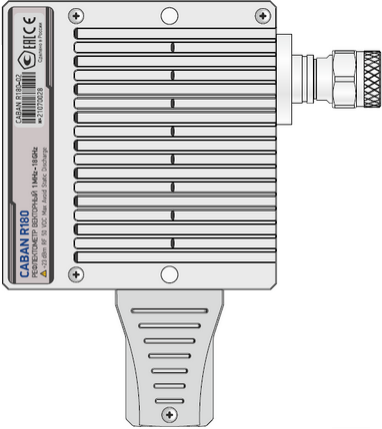

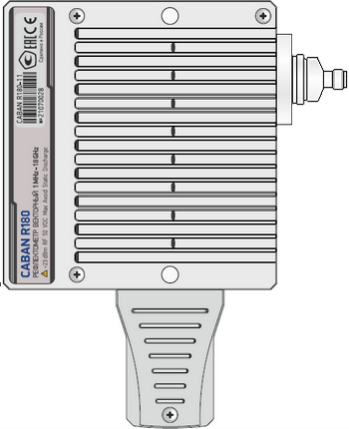
Измеритель	Диапазон частот Количество точек Время измерений Количество портов	Выходная мощность Средний уровень шума Динамический диапазон СКО трассы	Режимы измерений	Специальные режимы
<p data-bbox="344 560 568 592">CABAN R180-01</p> 	<p data-bbox="759 560 1037 592">от 1 МГц до 18 ГГц</p> <p data-bbox="781 628 1014 660">от 2 до 100 001</p> <p data-bbox="837 697 958 729">100 мкс</p> <p data-bbox="741 766 1052 798">тип N (50 Ω), розетка</p>	<p data-bbox="1131 560 1359 592">от -15 до 0 дБм</p> <p data-bbox="1182 628 1308 660">0,010 дБ</p>	<p data-bbox="1529 560 1585 592">S11</p> <p data-bbox="1438 628 1677 660">Потери в кабеле</p> <p data-bbox="1498 697 1617 729">Z, Y, 1/S</p>	<p data-bbox="1731 560 2013 592">Временная область</p>

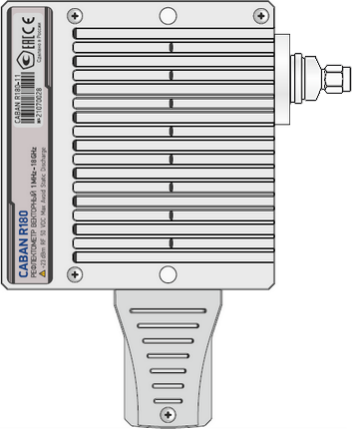
Измеритель	Диапазон частот Количество точек Время измерений Количество портов	Выходная мощность Средний уровень шума Динамический диапазон СКО трассы	Режимы измерений	Специальные режимы
<p>CABAN R180-02</p> 	<p>от 1 МГц до 18 ГГц от 2 до 100 001 100 мкс тип N (50 Ω), вилка</p>	<p>от -15 до 0 дБм 0,010 дБ</p>	<p>S11 Потери в кабеле Z, Y, 1/S</p>	<p>Временная область</p>

Измеритель	Диапазон частот Количество точек Время измерений Количество портов	Выходная мощность Средний уровень шума Динамический диапазон СКО трассы	Режимы измерений	Специальные режимы
<p>CABAN R180-11</p> 	<p>от 1 МГц до 18 ГГц от 2 до 100 001 100 мкс тип 3,5 мм (50 Ω), розетка</p>	<p>от -15 до 0 дБм 0,010 дБ</p>	<p>S11 Потери в кабеле Z, Y, 1/S</p>	<p>Временная область</p>

Измеритель	Диапазон частот Количество точек Время измерений Количество портов	Выходная мощность Средний уровень шума Динамический диапазон СКО трассы	Режимы измерений	Специальные режимы
<p>CABAN R180-12</p> 	<p>от 1 МГц до 18 ГГц от 2 до 100 001 100 мкс тип 3,5 мм (50 Ω), вилка</p>	<p>от -15 до 0 дБм 0,010 дБ</p>	<p>S11 Потери в кабеле Z, Y, 1/S</p>	<p>Временная область</p>

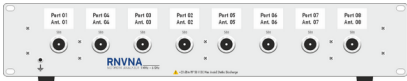
Измеритель	Диапазон частот Количество точек Время измерений Количество портов	Выходная мощность Средний уровень шума Динамический диапазон СКО трассы	Режимы измерений	Специальные режимы
<p>CABAN R54</p> 	<p>от 85 МГц до 5,4 ГГц</p> <p>от 2 до 100 001</p> <p>200 мкс</p> <p>тип N (50 Ω), вилка</p>	<p>-10, -30 дБм</p> <p>0,015 дБ</p>	<p>S11</p> <p>Потери в кабеле</p> <p>Z, Y, 1/S</p>	<p>Временная область</p>
<p>CABAN R140</p> 	<p>от 85 МГц до 14 ГГц</p> <p>от 2 до 100 001</p> <p>170 мкс</p> <p>тип N (50 Ω), вилка</p>	<p>0, -35 дБм (до 4,8 ГГц)</p> <p>-10 дБм (св. 4,8 ГГц)</p> <p>0,005 дБ</p>	<p>S11</p> <p>Потери в кабеле</p> <p>Z, Y, 1/S</p>	<p>Временная область</p>

Измеритель	Диапазон частот Количество точек Время измерений Количество портов	Выходная мощность Средний уровень шума Динамический диапазон СКО трассы	Режимы измерений	Специальные режимы
<p>RNVNA</p> <p>Шасси 2U</p>  <p>Шасси 4U</p> 	<p>от 1 МГц до 6 ГГц</p> <p>от 2 до 16 001</p> <p>170 мкс/ 200 мкс</p> <p>(типовые значения при использовании 8 / 16 рефлектометров)</p> <p>от 2 до 16 портов</p> <p>тип N (50 Ω), розетка</p>	<p>от -40 до 0 дБм</p> <p>0,005 дБ</p>	<p>S-параметры отражения и передачи</p> <p>Потери в кабеле</p> <p>Z, Y, 1/S</p>	<p>Временная область</p>